

# XPS 8700

# Manual do proprietário

**Modelo de computador: XPS 8700**

**Modelo normativo: D14M**

**Tipo regulamentar: D14M001**



# Notas, Avisos e Advertências



**NOTA:** Uma NOTA indica informações importantes que ajudam a utilizar melhor o computador.



**AVISO:** Um AVISO indica um potencial de danos ao hardware ou a perda de dados se as instruções não forem seguidas.



**ADVERTÊNCIA:** Uma ADVERTÊNCIA indica um potencial de danos de propriedade, ferimentos ou morte.

---

© 2013 Dell Inc.

Marcas comerciais usadas neste texto: Dell™, o logotipo DELL e XPS™ são marcas comerciais da Dell Inc.; Microsoft® Windows® são marcas comerciais registradas da Microsoft Corporation nos Estados Unidos e/ou em outros países; Bluetooth® é uma marca comercial registrada de propriedade da Bluetooth SIG, Inc. e é usada pela Dell sob licença; Intel® e Intel SpeedStep® são marcas comerciais registradas da Intel Corporation nos EUA e/ou em outros países.

# Sumário

<b>Antes de começar</b> . . . . .	<b>9</b>
Como desligar seu computador e os dispositivos conectados . . . . .	9
Instruções de segurança . . . . .	10
Ferramentas recomendadas . . . . .	10
<b>Depois de trabalhar na parte interna do computador</b> . . . . .	<b>11</b>
<b>Visão geral técnica</b> . . . . .	<b>12</b>
Vista interna do computador. . . . .	12
Componentes da placa de sistema. . . . .	13
<b>Como remover a tampa do computador</b> . . . . .	<b>15</b>
Procedimento . . . . .	15
<b>Como recolocar a tampa do computador</b> . . . . .	<b>16</b>
Procedimento . . . . .	16
Pós-requisitos . . . . .	16
<b>Como remover o(s) módulo(s) de memória</b> . . . . .	<b>17</b>
Pré-requisitos. . . . .	17
Procedimento . . . . .	17
<b>Como recolocar o(s) módulo(s) de memória</b> . . . . .	<b>18</b>
Procedimento . . . . .	18
Pós-requisitos . . . . .	20
<b>Como remover a tampa frontal</b> . . . . .	<b>21</b>
Pré-requisitos. . . . .	21
Procedimento . . . . .	22
<b>Como recolocar a tampa frontal</b> . . . . .	<b>23</b>
Procedimento . . . . .	23
Pós-requisitos . . . . .	23

<b>Como remover o suporte da placa gráfica (opcional)</b> . . . . .	<b>24</b>
Pré-requisitos . . . . .	24
Procedimento . . . . .	24
<b>Como recolocar o suporte da placa gráfica</b> . . . . .	<b>25</b>
Procedimento . . . . .	25
Pós-requisitos . . . . .	25
<b>Como remover a placa gráfica</b> . . . . .	<b>26</b>
Pré-requisitos . . . . .	26
Procedimento . . . . .	27
<b>Como recolocar a placa gráfica</b> . . . . .	<b>29</b>
Procedimento . . . . .	29
Pós-requisitos . . . . .	29
<b>Como remover a miniplaca de rede wireless</b> . . . . .	<b>30</b>
Pré-requisitos . . . . .	30
Procedimento . . . . .	30
<b>Como recolocar a miniplaca de rede wireless</b> . . . . .	<b>32</b>
Procedimento . . . . .	32
Pós-requisitos . . . . .	32
<b>Como remover a unidade mSATA</b> . . . . .	<b>33</b>
Pré-requisitos . . . . .	33
Procedimento . . . . .	33
<b>Com o recolocar a unidade mSATA</b> . . . . .	<b>34</b>
Procedimento . . . . .	34
Pós-requisitos . . . . .	34
<b>Como remover o disco rígido principal</b> . . . . .	<b>35</b>
Pré-requisitos . . . . .	35
Procedimento . . . . .	36
<b>Como recolocar o disco rígido principal</b> . . . . .	<b>37</b>
Procedimento . . . . .	37
Pós-requisitos . . . . .	37

<b>Como remover o compartimento do disco rígido</b> . . . . .	<b>38</b>
Pré-requisitos. . . . .	38
Procedimento . . . . .	38
<b>Como recolocar o compartimento do disco rígido</b> . . . . .	<b>39</b>
Procedimento . . . . .	39
Pós-requisitos . . . . .	39
<b>Como remover o disco rígido secundário (opcional)</b> . . . . .	<b>40</b>
Pré-requisitos. . . . .	40
Procedimento . . . . .	40
<b>Como recolocar o disco rígido secundário</b> . . . . .	<b>42</b>
Procedimento . . . . .	42
Pós-requisitos . . . . .	42
<b>Como instalar um terceiro disco rígido (opcional)</b> . . . . .	<b>43</b>
Pré-requisitos. . . . .	43
Procedimento . . . . .	43
Pós-requisitos . . . . .	45
<b>Como remover a unidade ótica</b> . . . . .	<b>46</b>
Pré-requisitos. . . . .	46
Procedimento . . . . .	46
<b>Como recolocar a unidade ótica</b> . . . . .	<b>47</b>
Procedimento . . . . .	47
Pós-requisitos . . . . .	47
<b>Como remover a tampa superior</b> . . . . .	<b>48</b>
Pré-requisitos. . . . .	48
Procedimento . . . . .	48

<b>Como recolocar a tampa superior</b> . . . . .	<b>49</b>
Procedimento . . . . .	49
Pós-requisitos . . . . .	49
<b>Como remover o leitor de cartão de mídia</b> . . . . .	<b>50</b>
Pré-requisitos. . . . .	50
Procedimento . . . . .	50
<b>Como recolocar o leitor de cartão de mídia</b> . . . . .	<b>52</b>
Procedimento . . . . .	52
Pós-requisitos . . . . .	52
<b>Como remover o painel superior de E/S</b> . . . . .	<b>53</b>
Pré-requisitos. . . . .	53
Procedimento . . . . .	53
<b>Como recolocar o painel superior de E/S</b> . . . . .	<b>55</b>
Procedimento . . . . .	55
Pós-requisitos . . . . .	55
<b>Como remover o painel USB frontal.</b> . . . . .	<b>56</b>
Pré-requisitos. . . . .	56
Procedimento . . . . .	56
<b>Como recolocar o painel USB frontal.</b> . . . . .	<b>58</b>
Procedimento . . . . .	58
Pós-requisitos . . . . .	58
<b>Como remover o módulo do botão liga/desliga</b> . . . . .	<b>59</b>
Pré-requisitos. . . . .	59
Procedimento . . . . .	59
<b>Como recolocar o módulo do botão liga/desliga</b> . . . . .	<b>61</b>
Procedimento . . . . .	61
Pós-requisitos . . . . .	61

<b>Como remover o ventilador da base do computador</b> . . . . .	<b>62</b>
Pré-requisitos. . . . .	62
Procedimento . . . . .	62
<b>Como recolocar da base do computador</b> . . . . .	<b>64</b>
Procedimento . . . . .	64
Pós-requisitos . . . . .	64
<b>Como remover o conjunto de ventilador e dissipador de calor do processador</b> . . . . .	<b>65</b>
Pré-requisitos. . . . .	65
Procedimento . . . . .	65
<b>Como recolocar o conjunto de ventilador e dissipador de calor do processador</b> . . . . .	<b>67</b>
Procedimento . . . . .	67
Pós-requisitos . . . . .	67
<b>Como remover o processador</b> . . . . .	<b>68</b>
Pré-requisitos. . . . .	68
Procedimento . . . . .	68
<b>Como recolocar o processador</b> . . . . .	<b>70</b>
Procedimento . . . . .	71
Pós-requisitos . . . . .	71
<b>Como remover a bateria de célula tipo moeda</b> . . . . .	<b>72</b>
Pré-requisitos. . . . .	72
Procedimento . . . . .	72
<b>Instalar a bateria de célula tipo moeda</b> . . . . .	<b>73</b>
Procedimento . . . . .	73
Pós-requisitos . . . . .	73
<b>Como remover a unidade da fonte de alimentação.</b> . . . . .	<b>74</b>
Pré-requisitos. . . . .	74
Procedimento . . . . .	74

<b>Como recolocar a unidade da fonte de alimentação</b> . . . . .	<b>75</b>
Procedimento . . . . .	75
Pós-requisitos . . . . .	75
<b>Como remover a placa do sistema</b> . . . . .	<b>76</b>
Pré-requisitos. . . . .	76
Procedimento . . . . .	77
<b>Como recolocar a placa do sistema</b> . . . . .	<b>78</b>
Procedimento . . . . .	78
Pós-requisitos . . . . .	78
Como inserir a etiqueta de serviço na configuração do sistema . . . . .	78
<b>Configuração do sistema</b> . . . . .	<b>79</b>
Visão geral . . . . .	79
Como entrar na configuração do sistema . . . . .	79
Como alterar a sequência de inicialização. . . . .	85
Como eliminar senhas esquecidas . . . . .	87
Como limpar as configurações do CMOS . . . . .	88
<b>Como atualizar o BIOS</b> . . . . .	<b>89</b>
<b>Mais informações</b> . . . . .	<b>90</b>



## Como desligar seu computador e os dispositivos conectados

 **AVISO:** Para evitar a perda de dados, salve e feche todos os arquivos e saia dos programas abertos antes de desligar o computador.









- 1 Salve e feche todos os arquivos e saia de todos os programas abertos.
- 2 Mova o ponteiro do mouse para o canto superior ou inferior direito da tela para abrir a barra lateral Botões e clique em **Configurações**→ **Energia**→ **Desligar**.

 **NOTA:** Se você estiver usando um sistema operacional diferente, consulte a documentação do respectivo sistema operacional para obter as instruções de desligamento.

- 3 Desconecte o computador e todos os dispositivos conectados das tomadas elétricas.
- 4 Desconecte todos os cabos telefônicos, cabos de rede e dispositivos conectados ao seu computador.
- 5 Depois de desligar o computador da tomada, pressione o botão liga/desliga e o mantenha pressionado por cerca de 5 segundos para aterrar a placa do sistema.

# Instruções de segurança

Use as diretrizes de segurança a seguir para proteger o computador contra possíveis danos e garantir sua segurança pessoal.

-  **ADVERTÊNCIA:** Antes de trabalhar na parte interna do computador, leia as instruções de segurança fornecidas com o computador. Para obter mais informações sobre as melhores práticas de segurança, consulte o site de conformidade normativa em [dell.com/regulatory\\_compliance](http://dell.com/regulatory_compliance).
-  **ADVERTÊNCIA:** Desconecte todas as fontes de alimentação antes de abrir a tampa ou os painéis do computador. Depois que terminar de trabalhar na parte interna do computador, recoloca todas as tampas, painéis, e parafusos antes de conectar o computador à fonte de alimentação.
-  **AVISO:** Para evitar danos ao computador, certifique-se de que a superfície de trabalho seja plana e esteja limpa.
-  **AVISO:** Para evitar danos aos componentes e placas, segure-os pelas bordas e evite tocar nos pinos e contatos.
-  **AVISO:** Somente técnicos de serviço certificados estão autorizados a remover a tampa do computador e acessar quaisquer componentes internos. Consulte as instruções de segurança para obter informações completas sobre precauções de segurança, trabalho na parte interna do computador e proteção contra descarga eletrostática.
-  **AVISO:** Antes de tocar em qualquer componente na parte interna do computador, aterre a eletricidade estática de seu corpo tocando em uma superfície metálica sem pintura, como o metal da parte traseira do computador. No decorrer do trabalho, toque periodicamente em uma superfície metálica sem pintura para dissipar a eletricidade estática que pode danificar os componentes internos.
-  **AVISO:** Ao desconectar um cabo, puxe-o pelo conector ou pela respectiva aba de puxar e nunca pelo próprio cabo. Alguns cabos têm conectores com presilhas ou parafusos de orelha que você precisará soltar antes de desconectar o cabo. Ao desconectar os cabos, mantenha-os alinhados para evitar a torção dos conectores dos pinos. Ao ligar os cabos, certifique-se que os conectores e as portas estão orientados e alinhados corretamente.
-  **AVISO:** Para desconectar o cabo de rede, primeiro desconecte-o do computador e, em seguida, desconecte-o do dispositivo de rede.
-  **AVISO:** Pressione e ejeete os cartões instalados no leitor de cartão de mídia.

## Ferramentas recomendadas

Os procedimentos descritos neste documento podem exigir as seguintes ferramentas:

- Chave Phillips
- Haste plástica

# Depois de trabalhar na parte interna do computador

---

Depois de concluir os procedimentos de substituição, verifique o seguinte:

- Recoloque todos os parafusos e certifique-se de que nenhum foi esquecido dentro do computador.
- Coloque o computador na posição vertical.
- Conecte todos os dispositivos externos, cabos, cartões ou placas e quaisquer outras peças removidas antes de trabalhar no computador.
- Conecte o computador e todos os dispositivos a ele conectados às tomadas elétricas.



**AVISO: Antes de ligar o computador, recolocar todos os parafusos e certifique-se de que nenhum foi esquecido na parte interna do computador. Deixar de fazer isso poderá danificar o computador.**

# Visão geral técnica

**⚠️ ADVERTÊNCIA:** Antes de trabalhar na parte interna do computador, leia as instruções de segurança fornecidas com seu computador e siga as instruções em "Antes de começar" na página 9. Depois de trabalhar na parte interna do computador, siga as instruções em "Depois de trabalhar na parte interna do computador" na página 11. Para obter informações adicionais sobre as melhores práticas de segurança, consulte o site de conformidade normativa em [dell.com/regulatory\\_compliance](http://dell.com/regulatory_compliance).

## Vista interna do computador

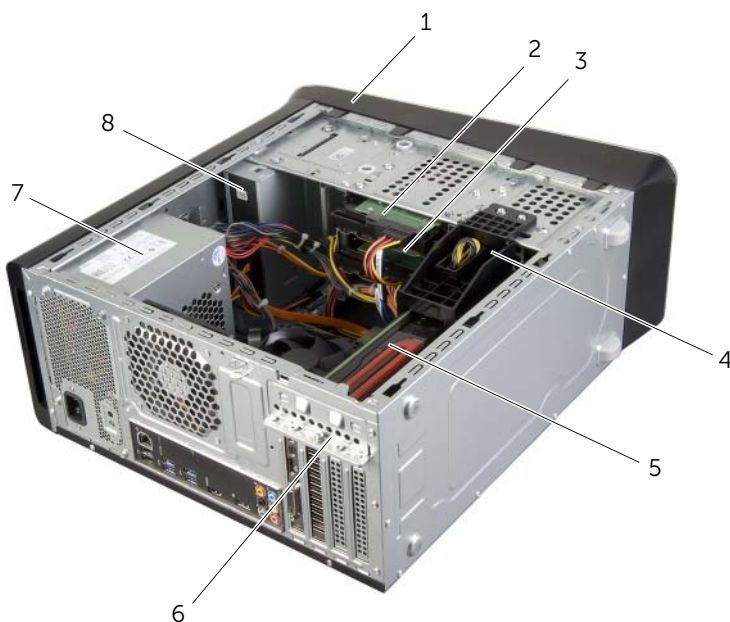

1	tampa frontal	2	disco rígido principal
3	disco rígido secundário	4	suporte da placa gráfica (opcional)
5	placa gráfica	6	suporte de retenção da placa
7	fonte de alimentação	8	unidade ótica

# Componentes da placa de sistema

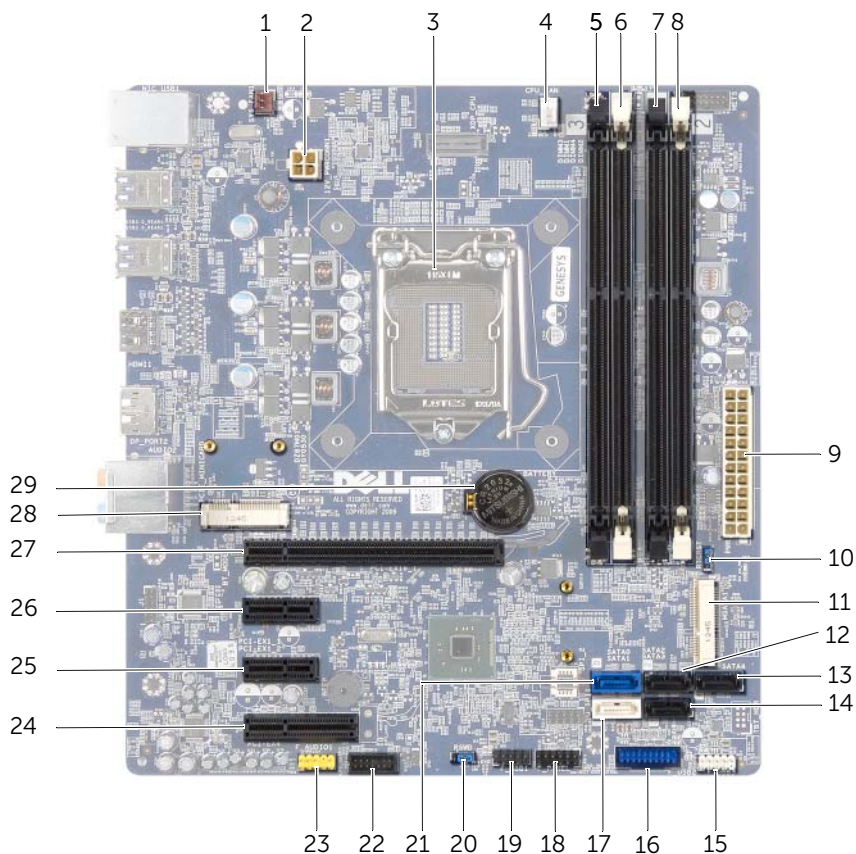

1	conector do ventilador do chassi (SYS_FAN 1)	2	conector de alimentação (PWRCONN1)
3	soquete do processador	4	conector do ventilador do processador (CPU_FAN)
5	conector do módulo de memória (DIMM3)	6	conector do módulo de memória (DIMM1)
7	conector do módulo de memória (DIMM4)	8	conector do módulo de memória (DIMM2)
9	conector de alimentação principal (PWR1)	10	jumper de redefinição do CMOS (RTCST)

11	slot mSATA (MSATA1)	12	conector de unidade SATA 3.0 (6 Gb/s) (SATA 2)
13	conector de unidade SATA 3.0 (6 Gb/s) (SATA 4)	14	conector de unidade SATA 3.0 (6 Gb/s) (SATA 3)
15	conector USB do painel frontal (F_USB3)	16	conector USB do painel frontal (F_USB2)
17	conector de unidade SATA 3.0 (6 Gb/s) SATA 1	18	conector do botão liga/desliga (F_PANEL)
19	conector USB do painel frontal (F_USB1)	20	jumper de redefinição de senha PSWD
21	conector de unidade SATA 3.0 (6 Gb/s) SATA 0	22	conector USB do painel frontal (F_USB4)
23	conector de áudio do painel frontal (F_AUDIO1)	24	slot da placa PCI Express x1 (PCI-EX1_4)
25	slot da placa PCI Express x1 (PCI-EX1_2)	26	slot da placa PCI Express x1 (PCI-EX1_1)
27	slot da placa PCI-Express x16 (PCI-EX16_1)	28	slot de Mini-Card (PCIE_MINICARD)
29	soquete da bateria (BATTERY)		

# Como remover a tampa do computador

**⚠️ ADVERTÊNCIA:** Antes de trabalhar na parte interna do computador, leia as instruções de segurança fornecidas com seu computador e siga as instruções em "Antes de começar" na página 9. Depois de trabalhar na parte interna do computador, siga as instruções em "Depois de trabalhar na parte interna do computador" na página 11. Para obter informações adicionais sobre as melhores práticas de segurança, consulte o site de conformidade normativa em [dell.com/regulatory\\_compliance](http://dell.com/regulatory_compliance).

## Procedimento

- 1 Vire o computador de lado, com a tampa voltada para cima.
- 2 Remova o parafuso de aperto manual que prende a tampa do computador ao chassi, com o uso de uma chave de fenda, se necessário.
- 3 Libere a tampa do computador deslizando-a para fora em direção à traseira do computador.
- 4 Levante e remova a tampa do computador colocando-a em um local seguro.



1 parafuso de aperto manual

2 tampa do computador

# Como recolocar a tampa do computador

---



**ADVERTÊNCIA:** Antes de trabalhar na parte interna do computador, leia as instruções de segurança fornecidas com seu computador e siga as instruções em "Antes de começar" na página 9. Depois de trabalhar na parte interna do computador, siga as instruções em "Depois de trabalhar na parte interna do computador" na página 11. Para obter informações adicionais sobre as melhores práticas de segurança, consulte o site de conformidade normativa em [dell.com/regulatory\\_compliance](http://dell.com/regulatory_compliance).

## Procedimento

- 1 Conecte todos os cabos e coloque-os de forma a não atrapalhar a colocação da tampa.
- 2 Certifique-se de que nenhuma ferramenta ou peça adicional foi deixada dentro do computador.
- 3 Alinhe as abas na parte inferior da tampa do computador com os encaixes ao longo da borda do chassi.
- 4 Pressione a tampa do computador para baixo e deslize-a em direção à frente do computador.
- 5 Recoloque o parafuso de aperto manual que prende a tampa do computador ao chassi.
- 6 Coloque o computador na posição vertical.

## Pós-requisitos

Siga as instruções descritas em "Depois de trabalhar na parte interna do computador" na página 11.



# Como remover o(s) módulo(s) de memória

**⚠️ ADVERTÊNCIA:** Antes de trabalhar na parte interna do computador, leia as instruções de segurança fornecidas com seu computador e siga as instruções em "Antes de começar" na página 9. Depois de trabalhar na parte interna do computador, siga as instruções em "Depois de trabalhar na parte interna do computador" na página 11. Para obter informações adicionais sobre as melhores práticas de segurança, consulte o site de conformidade normativa em [dell.com/regulatory\\_compliance](http://dell.com/regulatory_compliance).

## Pré-requisitos

- 1 Remova a tampa do computador. Consulte "Como remover a tampa do computador" na página 15.
- 2 Remova a placa gráfica. Consulte "Como remover a placa gráfica" na página 26.

## Procedimento

**⚠️ ADVERTÊNCIA:** o(s) módulo(s) de memória pode(m) ficar muito quente(s) durante a operação normal. Deixe o(s) módulo(s) de memória esfriar(em) antes de tocá-lo(s).

- 1 Pressione para fora os cliques de fixação localizados em cada extremidade do conector do módulo de memória.

**🔧 NOTA:** Se tiver dificuldade para retirar o módulo, mova-o delicadamente para frente e para trás até removê-lo do conector.

- 2 Segure o módulo de memória e puxe-o para cima.

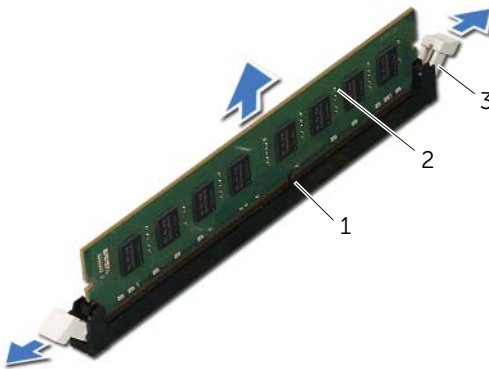

- |   |                               |   |                   |
|---|-------------------------------|---|-------------------|
| 1 | conector do módulo de memória | 2 | módulo de memória |
| 3 | presilhas de segurança (2)    |   |                   |

# Como recolocar o(s) módulo(s) de memória

**⚠ ADVERTÊNCIA:** Antes de trabalhar na parte interna do computador, leia as instruções de segurança fornecidas com seu computador e siga as instruções em "Antes de começar" na página 9. Depois de trabalhar na parte interna do computador, siga as instruções em "Depois de trabalhar na parte interna do computador" na página 11. Para obter informações adicionais sobre as melhores práticas de segurança, consulte o site de conformidade normativa em [dell.com/regulatory\\_compliance](http://dell.com/regulatory_compliance).

## Procedimento

**⚠ AVISO:** se o módulo de memória não for instalado corretamente, o computador pode não inicializar.

**⚠ AVISO:** se você remover o(s) módulo(s) de memória original(is) do computador durante uma atualização, mantenha-o(s) separado(s) do(s) novo(s) módulo(s), mesmo que ele(s) tenha(m) sido adquirido(s) da Dell. Se possível, não emparelhe um módulo de memória original com um módulo de memória novo. Caso contrário, o computador pode não ser iniciado adequadamente.

As configurações de memória recomendadas são:

Módulos de memória correspondentes instalados nos conectores DIMM 1 e 2 e um outro par instalado nos conectores DIMM 3 e 4.

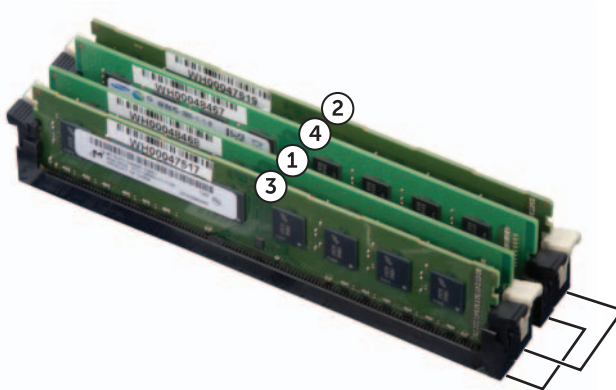

- 1 Pressione para fora os cliques de fixação localizados em cada extremidade do conector do módulo de memória.
- 2 Alinhe o entalhe na parte inferior do módulo de memória com a aba do conector.

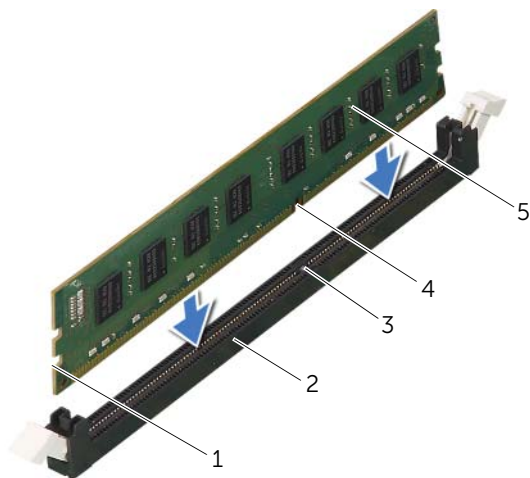

1	recortes (2)	2	conector do módulo de memória
3	aba	4	entalhe
5	módulo de memória		

- 3 Insira o módulo de memória no respectivo conector até encaixá-lo.  
Se você inserir o módulo de memória corretamente, os cliques de fixação se encaixarão nos recortes em cada extremidade do módulo.

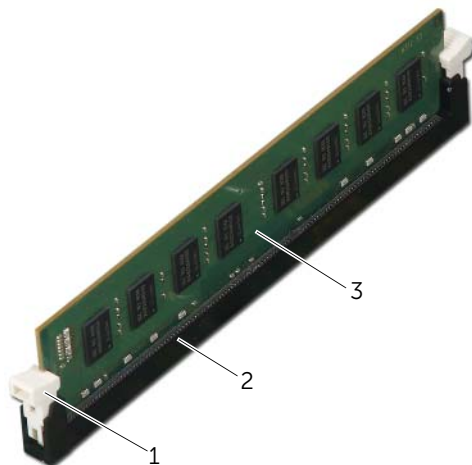

---

1	clipe de fixação (encaixado corretamente)	2	conector do módulo de memória
3	módulo de memória		

---

## Pós-requisitos

- 1 Recoloque a placa gráfica. Consulte "Como recolocar a placa gráfica" na página 29.
- 2 Recoloque a tampa do computador. Consulte "Como recolocar a tampa do computador" na página 16.

# Como remover a tampa frontal

---



**ADVERTÊNCIA:** Antes de trabalhar na parte interna do computador, leia as instruções de segurança fornecidas com seu computador e siga as instruções em "Antes de começar" na página 9. Depois de trabalhar na parte interna do computador, siga as instruções em "Depois de trabalhar na parte interna do computador" na página 11. Para obter informações adicionais sobre as melhores práticas de segurança, consulte o site de conformidade normativa em [dell.com/regulatory\\_compliance](http://dell.com/regulatory_compliance).

## Pré-requisitos

Remova a tampa do computador. Consulte "Como remover a tampa do computador" na página 15.

## Procedimento

- 1 Coloque o computador na posição vertical.
- 2 Segure e solte sequencialmente as abas da tampa frontal, uma de cada vez ao movê-las para fora do painel frontal.
- 3 Vire e puxe a tampa frontal em direção contrária ao computador para soltar suas presilhas dos respectivos encaixes no painel frontal.



1	tampa frontal	2	abas da tampa frontal (4)
3	presilhas da tampa frontal (3)	4	encaixes no painel frontal (3)
5	painel frontal		

# Como recolocar a tampa frontal

---



**ADVERTÊNCIA:** Antes de trabalhar na parte interna do computador, leia as instruções de segurança fornecidas com seu computador e siga as instruções em "Antes de começar" na página 9. Depois de trabalhar na parte interna do computador, siga as instruções em "Depois de trabalhar na parte interna do computador" na página 11. Para obter informações adicionais sobre as melhores práticas de segurança, consulte o site de conformidade normativa em [dell.com/regulatory\\_compliance](http://dell.com/regulatory_compliance).

## Procedimento

- 1 Alinhe e insira as presilhas da tampa frontal nos encaixes no painel frontal.
- 2 Gire a tampa frontal em direção ao computador até que suas abas encaixem no lugar.

## Pós-requisitos

Recoloque a tampa do computador. Consulte "Como recolocar a tampa do computador" na página 16.

# Como remover o suporte da placa gráfica (opcional)

**⚠ ADVERTÊNCIA:** Antes de trabalhar na parte interna do computador, leia as instruções de segurança fornecidas com seu computador e siga as instruções em "Antes de começar" na página 9. Depois de trabalhar na parte interna do computador, siga as instruções em "Depois de trabalhar na parte interna do computador" na página 11. Para obter informações adicionais sobre as melhores práticas de segurança, consulte o site de conformidade normativa em [dell.com/regulatory\\_compliance](http://dell.com/regulatory_compliance).

## Pré-requisitos

Remova a tampa do computador. Consulte "Como remover a tampa do computador" na página 15.

## Procedimento

- 1 Remova os parafusos que prendem o suporte da placa gráfica ao chassi.
- 2 Remova o suporte da placa gráfica do chassi.
- 3 Coloque o suporte da placa gráfica em um local seguro.



1 parafusos (2)

2 suporte da placa gráfica



# Como recolocar o suporte da placa gráfica

---



**ADVERTÊNCIA:** Antes de trabalhar na parte interna do computador, leia as instruções de segurança fornecidas com seu computador e siga as instruções em "Antes de começar" na página 9. Depois de trabalhar na parte interna do computador, siga as instruções em "Depois de trabalhar na parte interna do computador" na página 11. Para obter informações adicionais sobre as melhores práticas de segurança, consulte o site de conformidade normativa em [dell.com/regulatory\\_compliance](http://dell.com/regulatory_compliance).

## Procedimento

- 1 Alinhe os orifícios dos parafusos no suporte da placa gráfica com os orifícios dos parafusos no chassi.
- 2 Recoloque os parafusos que prendem o suporte da placa gráfica ao chassi.

## Pós-requisitos

Recoloque a tampa do computador. Consulte "Como recolocar a tampa do computador" na página 16.

# Como remover a placa gráfica

---



**ADVERTÊNCIA:** Antes de trabalhar na parte interna do computador, leia as instruções de segurança fornecidas com seu computador e siga as instruções em "Antes de começar" na página 9. Depois de trabalhar na parte interna do computador, siga as instruções em "Depois de trabalhar na parte interna do computador" na página 11. Para obter informações adicionais sobre as melhores práticas de segurança, consulte o site de conformidade normativa em [dell.com/regulatory\\_compliance](http://dell.com/regulatory_compliance).

A placa de sistema do seu computador está equipada com um PCI-Express x16 conector para instalação de placa gráfica. Para localizar o conector PCI-Express x16 na placa de sistema, consulte "Componentes da placa de sistema" na página 13.

## Pré-requisitos

- 1 Remova a tampa do computador. Consulte "Como remover a tampa do computador" na página 15.
- 2 Remova o suporte da placa gráfica, se aplicável. Consulte "Como remover o suporte da placa gráfica (opcional)" na página 24.

## Procedimento

- 1 Remova o parafuso que prende o suporte de retenção da placa ao chassi.
- 2 Retire o suporte de retenção da placa e coloque-o em um local seguro.

 **NOTA:** a sua placa gráfica pode ter conectores para cabo de alimentação.

- 3 Pressione os cliques de liberação nos conectores para cabo de alimentação e desconecte o cabo de alimentação da placa gráfica, se aplicável.

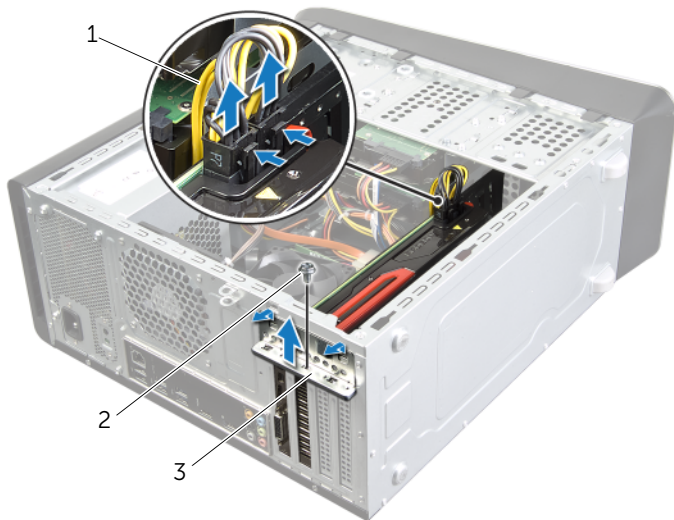

---

1 cabo de alimentação

2 parafuso

---

3 suporte de retenção da placa

---

- 4 Localize a placa gráfica (placa PCI-Express x16) na placa de sistema. Consulte "Componentes da placa de sistema" na página 13.

 **NOTA:** a aparência da aba de fixação pode ser diferente em seu computador.

- 5 Mantenha pressionada a aba de fixação no conector da placa, segure a placa por seus cantos superiores e solte-a de seu respectivo conector.

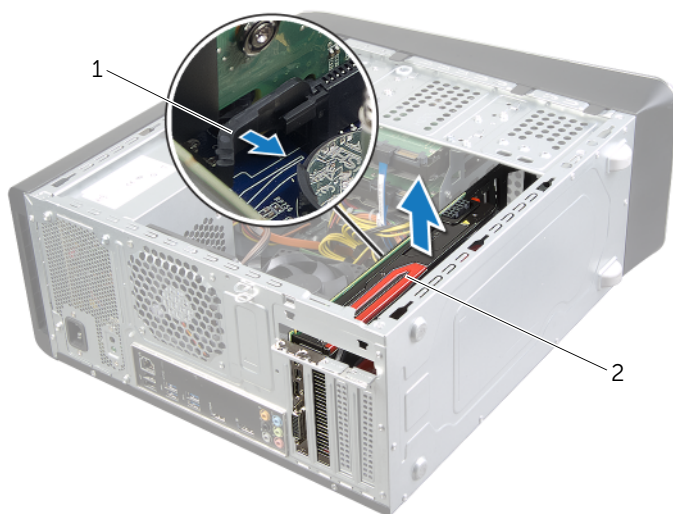

---

1 aba de fixação

2 placa gráfica

---

# Como recolocar a placa gráfica

---



**ADVERTÊNCIA:** Antes de trabalhar na parte interna do computador, leia as instruções de segurança fornecidas com seu computador e siga as instruções em "Antes de começar" na página 9. Depois de trabalhar na parte interna do computador, siga as instruções em "Depois de trabalhar na parte interna do computador" na página 11. Para obter informações adicionais sobre as melhores práticas de segurança, consulte o site de conformidade normativa em [dell.com/regulatory\\_compliance](http://dell.com/regulatory_compliance).

## Procedimento

- 1 Alinhe a placa gráfica com o conector de placa PCI-Express x16 na placa de sistema.
- 2 Coloque a placa no conector e pressione-a para baixo com firmeza. Certifique-se de que a placa está firmemente encaixada no slot.
- 3 Conecte o cabo de alimentação à placa gráfica, se aplicável.
- 4 Recoloque o suporte de retenção da placa de modo que:
  - A presilha de guia fique alinhada com o entalhe.
  - As partes superiores de todas as placas e suportes de preenchimento fiquem alinhadas com a barra de alinhamento.
  - O entalhe na parte superior da placa ou do suporte de preenchimento se encaixa na guia de alinhamento.
- 5 Recoloque o parafuso que prende o suporte de retenção da placa.

## Pós-requisitos

- 1 Recoloque o suporte da placa gráfica, se aplicável. Consulte "Como recolocar o suporte da placa gráfica" na página 25.
- 2 Recoloque a tampa do computador. Consulte "Como recolocar a tampa do computador" na página 16.

# Como remover a miniplaca de rede wireless

**⚠ ADVERTÊNCIA:** Antes de trabalhar na parte interna do computador, leia as instruções de segurança fornecidas com seu computador e siga as instruções em "Antes de começar" na página 9. Depois de trabalhar na parte interna do computador, siga as instruções em "Depois de trabalhar na parte interna do computador" na página 11. Para obter informações adicionais sobre as melhores práticas de segurança, consulte o site de conformidade normativa em [dell.com/regulatory\\_compliance](http://dell.com/regulatory_compliance).

## Pré-requisitos

Remova a tampa do computador. Consulte "Como remover a tampa do computador" na página 15.

## Procedimento

- 1 Desconecte os cabos da antena da miniplaca de rede sem fio.
- 2 Remova os parafusos que prendem a miniplaca sem fio à placa de sistema.

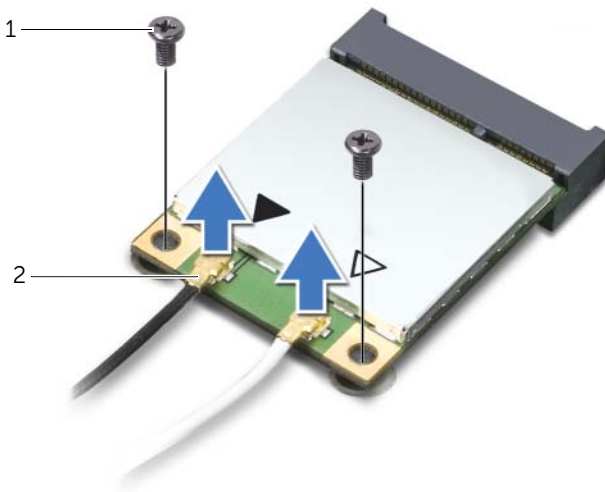

1 parafusos (2)

2 cabos da antena (2)

- 3 Deslize e remova a miniplaca de rede sem fio do respectivo conector da miniplaca.

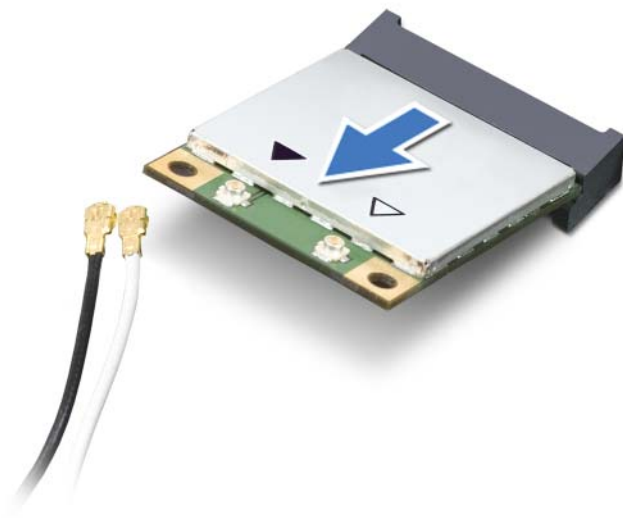

---

1 conector da miniplaca de rede sem fio    2 miniplaca de rede sem fio

---

# Como recolocar a miniplaca de rede wireless

---

 **ADVERTÊNCIA:** Antes de trabalhar na parte interna do computador, leia as instruções de segurança fornecidas com seu computador e siga as instruções em "Antes de começar" na página 9. Depois de trabalhar na parte interna do computador, siga as instruções em "Depois de trabalhar na parte interna do computador" na página 11. Para obter informações adicionais sobre as melhores práticas de segurança, consulte o site de conformidade normativa em [dell.com/regulatory\\_compliance](http://dell.com/regulatory_compliance).

## Procedimento

 **AVISO:** para evitar danos à miniplaca, certifique-se de que não há cabos sob a miniplaca de rede sem fio.

- 1 Alinhe o chanfro na miniplaca de rede sem fio com a aba no conector da miniplaca.
- 2 Insira a miniplaca de rede sem fio em um ângulo de 45 graus no respectivo conector.
- 3 Pressione a outra extremidade da miniplaca de rede sem fio para baixo e recoloque o parafuso que prende a miniplaca ao conector da placa de sistema.
- 4 Conecte os cabos da antena à miniplaca de rede sem fio.

A tabela a seguir mostra o esquema de cores dos cabos da antena de rede sem fio para as miniplacas suportadas pelo computador.

Conectores na miniplaca	Esquema de cores do cabo da antena
<b>WLAN + Bluetooth (2 cabos)</b>	
WLAN principal + Bluetooth (triângulo branco)	branco
WLAN auxiliar + Bluetooth (triângulo preto)	preto

## Pós-requisitos

Recoloque a tampa do computador. Consulte "Como recolocar a tampa do computador" na página 16.



# Como remover a unidade mSATA

**⚠ ADVERTÊNCIA:** Antes de trabalhar na parte interna do computador, leia as instruções de segurança fornecidas com seu computador e siga as instruções em "Antes de começar" na página 9. Depois de trabalhar na parte interna do computador, siga as instruções em "Depois de trabalhar na parte interna do computador" na página 11. Para obter informações adicionais sobre as melhores práticas de segurança, consulte o site de conformidade normativa em [dell.com/regulatory\\_compliance](http://dell.com/regulatory_compliance).

## Pré-requisitos

Remova a tampa do computador. Consulte "Como remover a tampa do computador" na página 15.

## Procedimento

- 1 Remova os parafusos que prendem a unidade mSATA à placa de sistema.
- 2 Levante e remova a unidade mSATA do conector da placa de sistema.

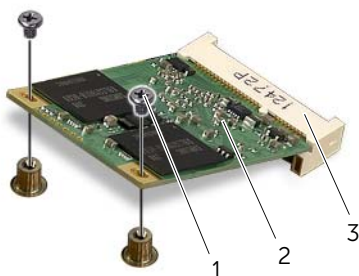

1	parafusos (2)	2	unidade mSATA
3	conector da unidade mSATA		

# Com o recolocar a unidade mSATA

---



**ADVERTÊNCIA:** Antes de trabalhar na parte interna do computador, leia as instruções de segurança fornecidas com seu computador e siga as instruções em "Antes de começar" na página 9. Depois de trabalhar na parte interna do computador, siga as instruções em "Depois de trabalhar na parte interna do computador" na página 11. Para obter informações adicionais sobre as melhores práticas de segurança, consulte o site de conformidade normativa em [dell.com/regulatory\\_compliance](http://dell.com/regulatory_compliance).

## Procedimento

- 1 Alinhe o entalhe na placa mSATA com a aba no conector da placa do sistema.
- 2 Em um ângulo de 45 graus, insira a unidade mSATA no conector da placa do sistema
- 3 Pressione a outra extremidade da unidade mSATA e recoloque os parafusos que prendem a unidade mSATA ao conector da placa de sistema.

## Pós-requisitos

Recoloque a tampa do computador. Consulte "Como recolocar a tampa do computador" na página 16.

# Como remover o disco rígido principal

---

 **ADVERTÊNCIA:** Antes de trabalhar na parte interna do computador, leia as instruções de segurança fornecidas com seu computador e siga as instruções em "Antes de começar" na página 9. Depois de trabalhar na parte interna do computador, siga as instruções em "Depois de trabalhar na parte interna do computador" na página 11. Para obter informações adicionais sobre as melhores práticas de segurança, consulte o site de conformidade normativa em [dell.com/regulatory\\_compliance](http://dell.com/regulatory_compliance).

 **ADVERTÊNCIA:** se precisar remover o disco rígido do computador quando a unidade estiver quente, não toque na caixa metálica do disco.

 **AVISO:** para evitar a perda de dados, não remova o disco rígido quando o computador estiver ligado ou no estado de economia de energia.

 **AVISO:** Os discos rígidos são extremamente frágeis. Manuseie-os com cuidado.

## Pré-requisitos

Remova a tampa do computador. Consulte "Como remover a tampa do computador" na página 15.

## Procedimento

- 1 Desconecte os cabos de alimentação e de dados do disco rígido principal.
- 2 Remova os parafusos que prendem o disco rígido ao chassi.
- 3 Deslize o disco rígido em direção à parte traseira do computador.

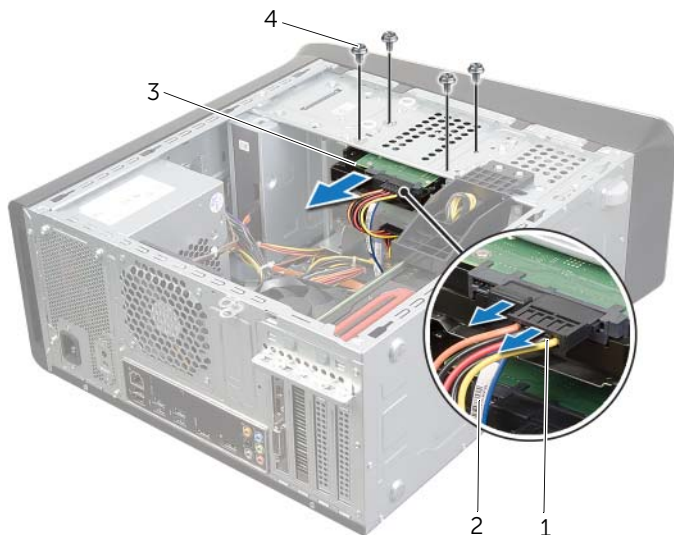

1	cabo de alimentação	2	cabo de dados
3	disco rígido principal	4	parafusos (4)

# Como recolocar o disco rígido principal

---



**ADVERTÊNCIA:** Antes de trabalhar na parte interna do computador, leia as instruções de segurança fornecidas com seu computador e siga as instruções em "Antes de começar" na página 9. Depois de trabalhar na parte interna do computador, siga as instruções em "Depois de trabalhar na parte interna do computador" na página 11. Para obter informações adicionais sobre as melhores práticas de segurança, consulte o site de conformidade normativa em [dell.com/regulatory\\_compliance](http://dell.com/regulatory_compliance).

## Procedimento

- 1 Deslize o disco rígido principal para dentro do gabinete do disco rígido.
- 2 Alinhe os orifícios dos parafusos no disco rígido principal com os orifícios dos parafusos no chassi.
- 3 Recoloque os parafusos que prendem o disco rígido ao chassi.
- 4 Conecte os cabos de alimentação e de dados ao disco rígido principal.

## Pós-requisitos

Recoloque a tampa do computador. Consulte "Como recolocar a tampa do computador" na página 16.

# Como remover o compartimento do disco rígido

**⚠ ADVERTÊNCIA:** Antes de trabalhar na parte interna do computador, leia as instruções de segurança fornecidas com seu computador e siga as instruções em "Antes de começar" na página 9. Depois de trabalhar na parte interna do computador, siga as instruções em "Depois de trabalhar na parte interna do computador" na página 11. Para obter informações adicionais sobre as melhores práticas de segurança, consulte o site de conformidade normativa em [dell.com/regulatory\\_compliance](http://dell.com/regulatory_compliance).

## Pré-requisitos

- 1 Remova a tampa do computador. Consulte "Como remover a tampa do computador" na página 15.
- 2 Remova o disco rígido principal. Consulte "Como remover o disco rígido principal" na página 35.

## Procedimento

- 1 Se aplicável, desconecte os cabos de alimentação e de dados do disco rígido secundário.
- 2 Remova os parafusos que prendem o gabinete do disco rígido ao chassi.
- 3 Deslize e levante o gabinete do disco rígido e remova-o do chassi.

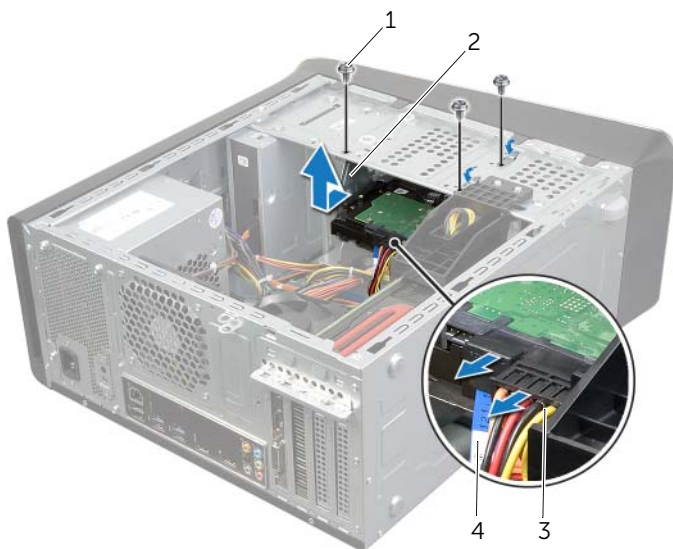

1	parafusos (3)	2	compartimento do disco rígido
3	cabo de alimentação	4	cabo de dados

# Como recolocar o compartimento do disco rígido

---



**ADVERTÊNCIA:** Antes de trabalhar na parte interna do computador, leia as instruções de segurança fornecidas com seu computador e siga as instruções em "Antes de começar" na página 9. Depois de trabalhar na parte interna do computador, siga as instruções em "Depois de trabalhar na parte interna do computador" na página 11. Para obter informações adicionais sobre as melhores práticas de segurança, consulte o site de conformidade normativa em [dell.com/regulatory\\_compliance](http://dell.com/regulatory_compliance).

## Procedimento

- 1 Alinhe os orifícios dos parafusos no gabinete do disco rígido com os orifícios dos parafusos no chassi.
- 2 Recoloque os parafusos que prendem o gabinete do disco rígido ao chassi.
- 3 Se aplicável, conecte os cabos de alimentação e de dados ao disco rígido secundário.

## Pós-requisitos

- 1 Recoloque o disco rígido principal. Consulte "Como recolocar o disco rígido principal" na página 37.
- 2 Recoloque a tampa do computador. Consulte "Como recolocar a tampa do computador" na página 16.

# Como remover o disco rígido secundário (opcional)

---

 **ADVERTÊNCIA:** Antes de trabalhar na parte interna do computador, leia as instruções de segurança fornecidas com seu computador e siga as instruções em "Antes de começar" na página 9. Depois de trabalhar na parte interna do computador, siga as instruções em "Depois de trabalhar na parte interna do computador" na página 11. Para obter informações adicionais sobre as melhores práticas de segurança, consulte o site de conformidade normativa em [dell.com/regulatory\\_compliance](http://dell.com/regulatory_compliance).

 **ADVERTÊNCIA:** se precisar remover o disco rígido do computador quando a unidade estiver quente, não toque na caixa metálica do disco.

 **AVISO:** para evitar a perda de dados, não remova o disco rígido quando o computador estiver ligado ou no estado de economia de energia.

 **AVISO:** Os discos rígidos são extremamente frágeis. Manuseie-os com cuidado.

## Pré-requisitos

- 1 Remova a tampa do computador. Consulte "Como remover a tampa do computador" na página 15.
- 2 Remova o disco rígido principal. Consulte "Como remover o disco rígido principal" na página 35.
- 3 Remova o compartimento do disco rígido. Consulte "Como remover o compartimento do disco rígido" na página 38.

## Procedimento

- 1 Remova os parafusos que prendem o disco rígido secundário ao gabinete do disco rígido.
- 2 Deslize o disco rígido secundário para fora do gabinete do disco rígido.



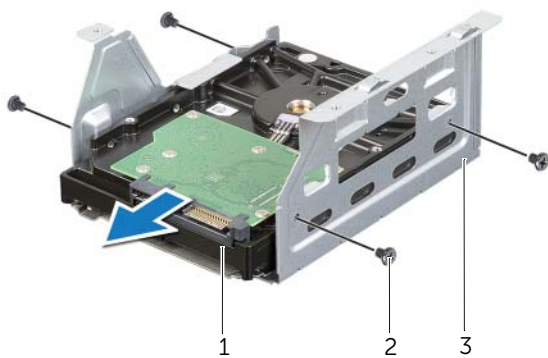

---

1 disco rígido secundário

2 parafusos (4)

3 compartimento do disco rígido

---

# Como recolocar o disco rígido secundário

---



**ADVERTÊNCIA:** Antes de trabalhar na parte interna do computador, leia as instruções de segurança fornecidas com seu computador e siga as instruções em "Antes de começar" na página 9. Depois de trabalhar na parte interna do computador, siga as instruções em "Depois de trabalhar na parte interna do computador" na página 11. Para obter informações adicionais sobre as melhores práticas de segurança, consulte o site de conformidade normativa em [dell.com/regulatory\\_compliance](http://dell.com/regulatory_compliance).

## Procedimento

- 1 Deslize o disco rígido secundário para dentro do gabinete do disco rígido.
- 2 Recoloque os parafusos que prendem o disco rígido secundário ao gabinete do disco rígido.

## Pós-requisitos

- 1 Recoloque o compartimento do disco rígido. Consulte "Como recolocar o compartimento do disco rígido" na página 39.
- 2 Recoloque o disco rígido principal. Consulte "Como recolocar o disco rígido principal" na página 37.
- 3 Recoloque a tampa do computador. Consulte "Como recolocar a tampa do computador" na página 16.

# Como instalar um terceiro disco rígido (opcional)

**⚠ ADVERTÊNCIA:** Antes de trabalhar na parte interna do computador, leia as instruções de segurança fornecidas com seu computador e siga as instruções em "Antes de começar" na página 9. Depois de trabalhar na parte interna do computador, siga as instruções em "Depois de trabalhar na parte interna do computador" na página 11. Para obter informações adicionais sobre as melhores práticas de segurança, consulte o site de conformidade normativa em [dell.com/regulatory\\_compliance](http://dell.com/regulatory_compliance).

**⚠ AVISO:** Os discos rígidos são extremamente frágeis. Manuseie-os com cuidado.

## Pré-requisitos

- 1 Remova a tampa do computador. Consulte "Como remover a tampa do computador" na página 15.
- 2 Remova a tampa frontal. Consulte "Como remover a tampa frontal" na página 21.

## Procedimento

- 1 Insira uma chave de fenda e faça uma torção com a mesma para remover a placa metálica removível.
- 2 Puxe a placa metálica removível para fora do chassi.

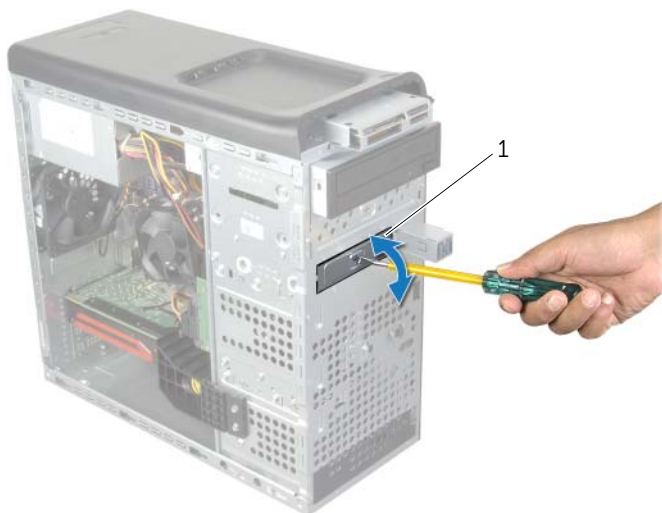

---

1 placa metálica removível

- 3 Deslize delicadamente a terceira unidade de disco rígido para dentro do compartimento de unidades pela frente do computador.



---

1 terceira unidade de disco rígido

---

- 4 Recoloque os parafusos que prendem a terceira unidade de disco rígido ao chassi.
- 5 Conecte os cabos de alimentação e de dados à terceira unidade de disco rígido.



1 cabo de alimentação

2 cabo de dados

3 parafusos (2)

## Pós-requisitos

- 1 Recoloque a tampa frontal. Consulte "Como recolocar a tampa frontal" na página 23.
- 2 Recoloque a tampa do computador. Consulte "Como recolocar a tampa do computador" na página 16.

# Como remover a unidade óptica

**⚠ ADVERTÊNCIA:** Antes de trabalhar na parte interna do computador, leia as instruções de segurança fornecidas com seu computador e siga as instruções em "Antes de começar" na página 9. Depois de trabalhar na parte interna do computador, siga as instruções em "Depois de trabalhar na parte interna do computador" na página 11. Para obter informações adicionais sobre as melhores práticas de segurança, consulte o site de conformidade normativa em [dell.com/regulatory\\_compliance](http://dell.com/regulatory_compliance).

## Pré-requisitos

- 1 Remova a tampa do computador. Consulte "Como remover a tampa do computador" na página 15.
- 2 Remova a tampa frontal. Consulte "Como remover a tampa frontal" na página 21.

## Procedimento

- 1 Desconecte os cabos de alimentação e de dados do disco rígido.
- 2 Remova os parafusos que fixam a unidade óptica ao chassi.
- 3 Empurre e deslize a unidade óptica para fora através da frente do computador.

**📌 NOTA:** repita as etapas 1 a 3 para remover a unidade óptica secundária, se aplicável.

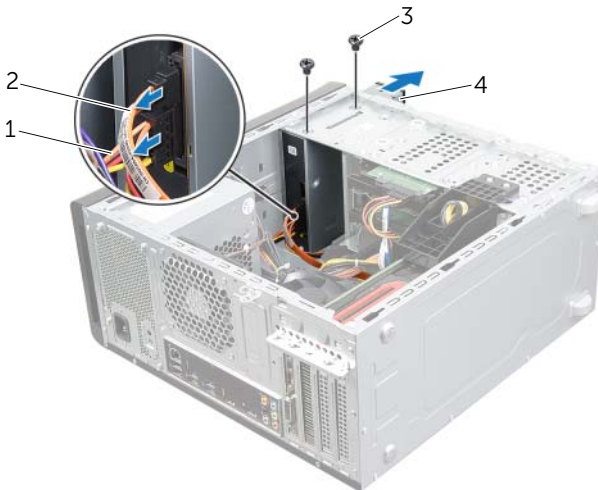

1	cabo de alimentação	2	cabo de dados
3	parafusos (2)	4	unidade ótica

- 4 Guarde a unidade óptica em um local seguro.

# Como recolocar a unidade ótica

---



**ADVERTÊNCIA:** Antes de trabalhar na parte interna do computador, leia as instruções de segurança fornecidas com seu computador e siga as instruções em "Antes de começar" na página 9. Depois de trabalhar na parte interna do computador, siga as instruções em "Depois de trabalhar na parte interna do computador" na página 11. Para obter informações adicionais sobre as melhores práticas de segurança, consulte o site de conformidade normativa em [dell.com/regulatory\\_compliance](http://dell.com/regulatory_compliance).

## Procedimento

- 1 Deslize delicadamente a unidade ótica para dentro do respectivo compartimento, pela frente do computador.
- 2 Alinhe os orifícios dos parafusos na unidade ótica com os orifícios dos parafusos no chassi.
- 3 Recoloque os parafusos que fixam a unidade ótica ao chassi.
- 4 Conecte o cabo de alimentação e o cabo de dados à unidade ótica.

## Pós-requisitos

- 1 Recoloque a tampa frontal. Consulte "Como recolocar a tampa frontal" na página 23.
- 2 Recoloque a tampa do computador. Consulte "Como recolocar a tampa do computador" na página 16.

# Como remover a tampa superior

---

**⚠️ ADVERTÊNCIA:** Antes de trabalhar na parte interna do computador, leia as instruções de segurança fornecidas com seu computador e siga as instruções em "Antes de começar" na página 9. Depois de trabalhar na parte interna do computador, siga as instruções em "Depois de trabalhar na parte interna do computador" na página 11. Para obter informações adicionais sobre as melhores práticas de segurança, consulte o site de conformidade normativa em [dell.com/regulatory\\_compliance](http://dell.com/regulatory_compliance).

## Pré-requisitos

- 1 Remova a tampa do computador. Consulte "Como remover a tampa do computador" na página 15.
- 2 Remova a tampa frontal. Consulte "Como remover a tampa frontal" na página 21.

## Procedimento

- 1 Deslize e levante a tampa superior para fora do painel superior.
- 2 Coloque a tampa superior em um local seguro.



---

1 tampa superior

---



# Como recolocar a tampa superior

---



**ADVERTÊNCIA:** Antes de trabalhar na parte interna do computador, leia as instruções de segurança fornecidas com seu computador e siga as instruções em "Antes de começar" na página 9. Depois de trabalhar na parte interna do computador, siga as instruções em "Depois de trabalhar na parte interna do computador" na página 11. Para obter informações adicionais sobre as melhores práticas de segurança, consulte o site de conformidade normativa em [dell.com/regulatory\\_compliance](http://dell.com/regulatory_compliance).

## Procedimento

- 1 Alinhe as abas na tampa superior com os encaixes no painel superior.
- 2 Pressione e deslize a tampa superior em direção à traseira do computador até encaixá-la no lugar.

## Pós-requisitos

- 1 Recoloque a tampa frontal. Consulte "Como recolocar a tampa frontal" na página 23.
- 2 Recoloque a tampa do computador. Consulte "Como recolocar a tampa do computador" na página 16.

# Como remover o leitor de cartão de mídia

---



**ADVERTÊNCIA:** Antes de trabalhar na parte interna do computador, leia as instruções de segurança fornecidas com seu computador e siga as instruções em "Antes de começar" na página 9. Depois de trabalhar na parte interna do computador, siga as instruções em "Depois de trabalhar na parte interna do computador" na página 11. Para obter informações adicionais sobre as melhores práticas de segurança, consulte o site de conformidade normativa em [dell.com/regulatory\\_compliance](http://dell.com/regulatory_compliance).

## Pré-requisitos

- 1 Remova a tampa do computador. Consulte "Como remover a tampa do computador" na página 15.
- 2 Remova a tampa frontal. Consulte "Como remover a tampa frontal" na página 21.
- 3 Remova a tampa superior. Consulte "Como remover a tampa superior" na página 48.

## Procedimento

- 1 Remova os parafusos que prendem o leitor de cartão de mídia ao painel frontal. Os parafusos estão localizados abaixo do leitor de cartão de mídia.
- 2 Desconecte o cabo do leitor de cartão de mídia do leitor de cartão de mídia.
- 3 Deslize e levante o leitor de cartão de mídia para removê-lo do painel superior.



---

1	cabo do leitor de cartão de mídia	2	leitor de cartão de mídia
3	parafusos (2)	4	painel frontal

---

# Como recolocar o leitor de cartão de mídia

---



**ADVERTÊNCIA:** Antes de trabalhar na parte interna do computador, leia as instruções de segurança fornecidas com seu computador e siga as instruções em "Antes de começar" na página 9. Depois de trabalhar na parte interna do computador, siga as instruções em "Depois de trabalhar na parte interna do computador" na página 11. Para obter informações adicionais sobre as melhores práticas de segurança, consulte o site de conformidade normativa em [dell.com/regulatory\\_compliance](http://dell.com/regulatory_compliance).

## Procedimento

- 1 Deslize cuidadosamente as guias do leitor de cartão de mídia para dentro dos encaixes no painel superior.
- 2 Recoloque os parafusos que prendem o leitor de cartão de mídia ao painel frontal.
- 3 Conecte o cabo do leitor de cartão de mídia ao respectivo conector no leitor.

## Pós-requisitos

- 1 Recoloque a tampa superior. Consulte "Como recolocar a tampa superior" na página 49.
- 2 Recoloque a tampa frontal. Consulte "Como recolocar a tampa frontal" na página 23.
- 3 Recoloque a tampa do computador. Consulte "Como recolocar a tampa do computador" na página 16.

# Como remover o painel superior de E/S

---



**ADVERTÊNCIA:** Antes de trabalhar na parte interna do computador, leia as instruções de segurança fornecidas com seu computador e siga as instruções em "Antes de começar" na página 9. Depois de trabalhar na parte interna do computador, siga as instruções em "Depois de trabalhar na parte interna do computador" na página 11. Para obter informações adicionais sobre as melhores práticas de segurança, consulte o site de conformidade normativa em [dell.com/regulatory\\_compliance](http://dell.com/regulatory_compliance).

## Pré-requisitos

- 1 Remova a tampa do computador. Consulte "Como remover a tampa do computador" na página 15.
- 2 Remova a tampa frontal. Consulte "Como remover a tampa frontal" na página 21.
- 3 Remova a tampa superior. Consulte "Como remover a tampa superior" na página 48.

## Procedimento

- 1 Desconecte os cabos do painel superior de E/S dos conectores F\_USB3 e F\_AUDIO1 na placa de sistema. Consulte "Componentes da placa de sistema" na página 13.
- 2 Remova os parafusos que prendem o painel superior de E/S ao painel superior.
- 3 Deslize e levante o painel superior de E/S do painel superior.

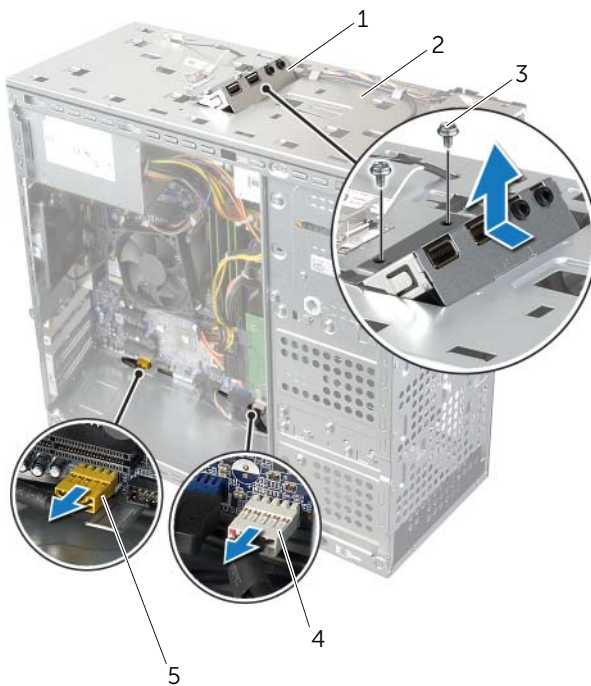

1	painel superior de E/S	2	painel superior
3	parafusos (2)	4	conector do cabo USB (F_USB3)
5	conector do cabo de áudio (F_AUDIO1)		

# Como recolocar o painel superior de E/S

---



**ADVERTÊNCIA:** Antes de trabalhar na parte interna do computador, leia as instruções de segurança fornecidas com seu computador e siga as instruções em "Antes de começar" na página 9. Depois de trabalhar na parte interna do computador, siga as instruções em "Depois de trabalhar na parte interna do computador" na página 11. Para obter informações adicionais sobre as melhores práticas de segurança, consulte o site de conformidade normativa em [dell.com/regulatory\\_compliance](http://dell.com/regulatory_compliance).

## Procedimento

- 1 Alinhe os orifícios no painel superior de E/S com os orifícios no painel superior.
- 2 Recoloque os parafusos que prendem o painel superior de E/S ao painel superior.
- 3 Conecte os cabos do painel superior de E/S aos conectores F\_USB3 e F\_AUDIO1 na placa de sistema. Consulte "Componentes da placa de sistema" na página 13.

## Pós-requisitos

- 1 Recoloque a tampa superior. Consulte "Como recolocar a tampa superior" na página 49.
- 2 Recoloque a tampa frontal. Consulte "Como recolocar a tampa frontal" na página 23.
- 3 Recoloque a tampa do computador. Consulte "Como recolocar a tampa do computador" na página 16.

# Como remover o painel USB frontal

---



**ADVERTÊNCIA:** Antes de trabalhar na parte interna do computador, leia as instruções de segurança fornecidas com seu computador e siga as instruções em "Antes de começar" na página 9. Depois de trabalhar na parte interna do computador, siga as instruções em "Depois de trabalhar na parte interna do computador" na página 11. Para obter informações adicionais sobre as melhores práticas de segurança, consulte o site de conformidade normativa em [dell.com/regulatory\\_compliance](http://dell.com/regulatory_compliance).

## Pré-requisitos

- 1 Remova a tampa do computador. Consulte "Como remover a tampa do computador" na página 15.
- 2 Remova a tampa frontal. Consulte "Como remover a tampa frontal" na página 21.

## Procedimento



**AVISO:** seja extremamente cuidadoso ao deslizar o painel USB frontal para fora do computador. A falta de cuidado pode danificar os conectores de cabos e os cliques de roteamento de cabos.



**NOTA:** Tome nota do roteamento de todos os cabos ao desconectá-los, para poder recolocá-los corretamente após recolocar o painel USB frontal.

- 1 Desconecte os cabos do painel USB frontal do conector F\_USB2 na placa de sistema. Consulte "Componentes da placa de sistema" na página 13.
- 2 Remova o parafuso que prende o painel USB frontal ao painel frontal.
- 3 Deslize o painel USB frontal para baixo e puxe-o para fora.





---

1 painel USB frontal

2 parafuso

---

3 cabos do painel USB

---

# Como recolocar o painel USB frontal

---



**ADVERTÊNCIA:** Antes de trabalhar na parte interna do computador, leia as instruções de segurança fornecidas com seu computador e siga as instruções em "Antes de começar" na página 9. Depois de trabalhar na parte interna do computador, siga as instruções em "Depois de trabalhar na parte interna do computador" na página 11. Para obter informações adicionais sobre as melhores práticas de segurança, consulte o site de conformidade normativa em [dell.com/regulatory\\_compliance](http://dell.com/regulatory_compliance).

## Procedimento

- 1 Alinhe e deslize as presilhas do painel USB frontal no encaixe da presilha do painel.
- 2 Recoloque o parafuso que prende o painel USB frontal ao painel frontal.
- 3 Conecte os cabos do painel USB frontal ao conector F\_USB2 na placa de sistema. Consulte "Componentes da placa de sistema" na página 13.

## Pós-requisitos

- 1 Recoloque a tampa frontal. Consulte "Como recolocar a tampa frontal" na página 23.
- 2 Recoloque a tampa do computador. Consulte "Como recolocar a tampa do computador" na página 16.

# Como remover o módulo do botão liga/desliga

---



**ADVERTÊNCIA:** Antes de trabalhar na parte interna do computador, leia as instruções de segurança fornecidas com seu computador e siga as instruções em "Antes de começar" na página 9. Depois de trabalhar na parte interna do computador, siga as instruções em "Depois de trabalhar na parte interna do computador" na página 11. Para obter informações adicionais sobre as melhores práticas de segurança, consulte o site de conformidade normativa em [dell.com/regulatory\\_compliance](http://dell.com/regulatory_compliance).

## Pré-requisitos

- 1 Remova a tampa do computador. Consulte "Como remover a tampa do computador" na página 15.
- 2 Remova a tampa frontal. Consulte "Como remover a tampa frontal" na página 21.
- 3 Remova a tampa superior. Consulte "Como remover a tampa superior" na página 48.

## Procedimento

- 1 Desconecte o cabo do módulo do botão liga/desliga do respectivo conector na placa de sistema, F\_PANEL. Consulte "Componentes da placa de sistema" na página 13.
- 2 Pressione as abas do módulo do botão liga/desliga e levante o módulo do botão liga/desliga para soltá-lo do painel superior.



- 
- |   |                                      |   |  |
|---|--------------------------------------|---|--|
| 1 | cabo do módulo do botão liga/desliga | 2 | abas do módulo do botão liga/desliga (4) |
| 3 | módulo do botão liga/desliga         |   |  |
-

# Como recolocar o módulo do botão liga/desliga

---



**ADVERTÊNCIA:** Antes de trabalhar na parte interna do computador, leia as instruções de segurança fornecidas com seu computador e siga as instruções em "Antes de começar" na página 9. Depois de trabalhar na parte interna do computador, siga as instruções em "Depois de trabalhar na parte interna do computador" na página 11. Para obter informações adicionais sobre as melhores práticas de segurança, consulte o site de conformidade normativa em [dell.com/regulatory\\_compliance](http://dell.com/regulatory_compliance).

## Procedimento

- 1 Alinhe e pressione as abas do módulo do botão liga/desliga nos encaixes no painel superior.
- 2 Conecte o cabo do módulo do botão liga/desliga ao respectivo conector na placa de sistema, F\_PANEL. Consulte "Componentes da placa de sistema" na página 13.

## Pós-requisitos

- 1 Recoloque a tampa superior. Consulte "Como recolocar a tampa superior" na página 49.
- 2 Recoloque a tampa frontal. Consulte "Como recolocar a tampa frontal" na página 23.
- 3 Recoloque a tampa do computador. Consulte "Como recolocar a tampa do computador" na página 16.

# Como remover o ventilador da base do computador

---



**ADVERTÊNCIA:** Antes de trabalhar na parte interna do computador, leia as instruções de segurança fornecidas com seu computador e siga as instruções em "Antes de começar" na página 9. Depois de trabalhar na parte interna do computador, siga as instruções em "Depois de trabalhar na parte interna do computador" na página 11. Para obter informações adicionais sobre as melhores práticas de segurança, consulte o site de conformidade normativa em [dell.com/regulatory\\_compliance](http://dell.com/regulatory_compliance).

## Pré-requisitos

Remova a tampa do computador. Consulte "Como remover a tampa do computador" na página 15.

## Procedimento

- 1 Desconecte o cabo do ventilador do chassi do conector SYS\_FAN1 na placa de sistema. Consulte "Componentes da placa de sistema" na página 13.
- 2 Remova os parafusos que prendem o ventilador ao chassi.
- 3 Deslize o ventilador para fora do chassi e remova-o.



---

1 cabo do ventilador do chassi

2 parafusos (4)

3 ventilador do chassi

---

# Como recolocar da base do computador

---



**ADVERTÊNCIA:** Antes de trabalhar na parte interna do computador, leia as instruções de segurança fornecidas com seu computador e siga as instruções em "Antes de começar" na página 9. Depois de trabalhar na parte interna do computador, siga as instruções em "Depois de trabalhar na parte interna do computador" na página 11. Para obter informações adicionais sobre as melhores práticas de segurança, consulte o site de conformidade normativa em [dell.com/regulatory\\_compliance](http://dell.com/regulatory_compliance).

## Procedimento

- 1 Alinhe os orifícios dos parafusos no ventilador com os orifícios correspondentes no chassi.
- 2 Recoloque os parafusos que prendem o ventilador ao chassi.
- 3 Conecte o cabo do ventilador do chassi ao conector SYS\_FAN1 na placa de sistema. Consulte "Componentes da placa de sistema" na página 13.





## Pós-requisitos

Recoloque a tampa do computador. Consulte "Como recolocar a tampa do computador" na página 16.



# Como remover o conjunto de ventilador e dissipador de calor do processador

---

-  **ADVERTÊNCIA:** Antes de trabalhar na parte interna do computador, leia as instruções de segurança fornecidas com seu computador e siga as instruções em "Antes de começar" na página 9. Depois de trabalhar na parte interna do computador, siga as instruções em "Depois de trabalhar na parte interna do computador" na página 11. Para obter informações adicionais sobre as melhores práticas de segurança, consulte o site de conformidade normativa em [dell.com/regulatory\\_compliance](http://dell.com/regulatory_compliance).
-  **ADVERTÊNCIA:** O dissipador de calor pode esquentar durante a operação normal. Aguarde tempo suficiente para o resfriamento do dissipador de calor antes de tocá-lo.
-  **AVISO:** para garantir o máximo resfriamento do processador, não toque nas áreas de transferência de calor no conjunto de ventilador e dissipador de calor do processador. A oleosidade da pele pode reduzir a capacidade de transferência de calor da graxa térmica.
-  **AVISO:** o conjunto de ventilador e dissipador de calor do processador formam uma única unidade. Não tente remover o ventilador separadamente.

## Pré-requisitos

Remova a tampa do computador. Consulte "Como remover a tampa do computador" na página 15.

## Procedimento

- 1 Desconecte o cabo do ventilador do processador do respectivo conector na placa de sistema, CPU\_FAN. Consulte "Componentes da placa de sistema" na página 13.
- 2 Com o uso de uma chave de fenda, solte os quatro parafusos prisioneiros que prendem o conjunto de ventilador e dissipador de calor do processador à placa de sistema.
- 3 Remova o conjunto de ventilador e dissipador de calor do processador.

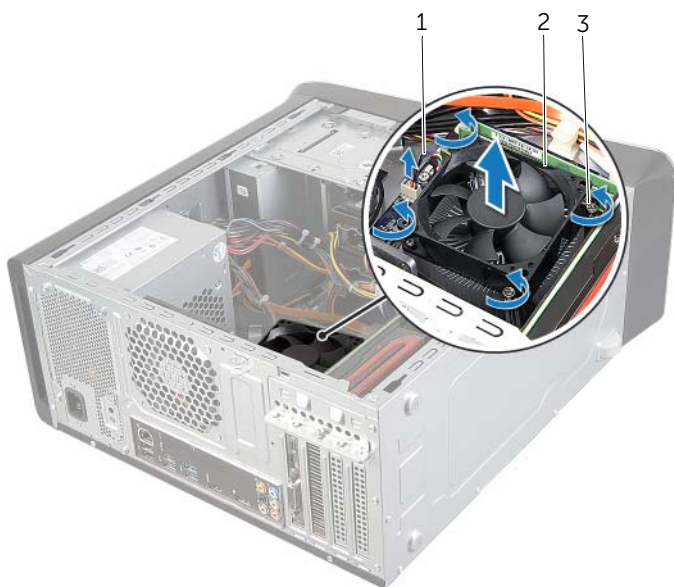

---

1 cabo do ventilador do processador

2 conjunto de ventilador e dissipador de calor do processador

---

3 parafusos prisioneiros (4)

---

# Como recolocar o conjunto de ventilador e dissipador de calor do processador

---



**ADVERTÊNCIA:** Antes de trabalhar na parte interna do computador, leia as instruções de segurança fornecidas com seu computador e siga as instruções em "Antes de começar" na página 9. Depois de trabalhar na parte interna do computador, siga as instruções em "Depois de trabalhar na parte interna do computador" na página 11. Para obter informações adicionais sobre as melhores práticas de segurança, consulte o site de conformidade normativa em [dell.com/regulatory\\_compliance](http://dell.com/regulatory_compliance).

## Procedimento



- 1 Limpe a graxa térmica da parte inferior do dissipador de calor.
- 2 Aplique graxa térmica nova na parte superior do processador, se aplicável.
- 3 Coloque o conjunto de ventilador e dissipador de calor sobre o processador.
- 4 Alinhe os parafusos prisioneiros do conjunto de ventilador e dissipador de calor do processador com os orifícios na placa de sistema.
- 5 Aperte os parafusos cativos que prendem o conjunto de ventilador e dissipador de calor do processador à placa de sistema.
- 6 Conecte o cabo do ventilador do processador ao respectivo conector na placa de sistema, CPU\_FAN. Consulte "Componentes da placa de sistema" na página 13.

## Pós-requisitos



Recoloque a tampa do computador. Consulte "Como recolocar a tampa do computador" na página 16.

# Como remover o processador

---

-  **ADVERTÊNCIA:** Antes de trabalhar na parte interna do computador, leia as instruções de segurança fornecidas com seu computador e siga as instruções em "Antes de começar" na página 9. Depois de trabalhar na parte interna do computador, siga as instruções em "Depois de trabalhar na parte interna do computador" na página 11. Para obter informações adicionais sobre as melhores práticas de segurança, consulte o site de conformidade normativa em [dell.com/regulatory\\_compliance](http://dell.com/regulatory_compliance).
-  **AVISO:** Os processadores são frágeis. Manuseie o processador apenas pelas bordas e não toque nos pinos de metais.

## Pré-requisitos

- 1 Remova a tampa do computador. Consulte "Como remover a tampa do computador" na página 15.
-  **ADVERTÊNCIA:** apesar do conjunto de ventilador e dissipador de calor do processador ter uma cobertura de plástico, ele pode esquentar muito durante a operação normal. Proporcione tempo suficiente para que o conjunto resfrie antes de tocá-lo.
-  **NOTA:** a menos que o novo processador precise de um novo conjunto de ventilador e dissipador de calor, reutilize o conjunto original de ventilador e dissipador de calor ao substituir o processador.
- 2 Remova o conjunto de ventilador e dissipador de calor do processador. Consulte "Como remover o conjunto de ventilador e dissipador de calor do processador" na página 65.

## Procedimento

- 1 Pressione a alavanca de liberação para baixo e para fora a fim de soltá-la da aba que a prende.
- 2 Estenda completamente a alavanca de liberação para abrir a tampa do processador.

**3** Levante delicadamente o processador para removê-lo do soquete.

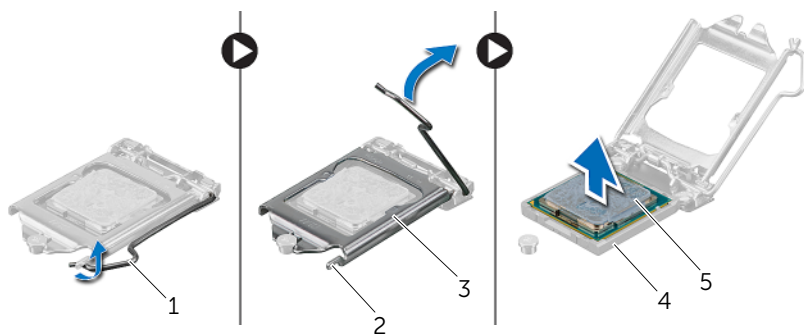

1	alavanca de liberação	2	aba de fixação
3	tampa do processador	4	soquete
5	processador		

# Como recolocar o processador

---



**ADVERTÊNCIA:** Antes de trabalhar na parte interna do computador, leia as instruções de segurança fornecidas com seu computador e siga as instruções em "Antes de começar" na página 9. Depois de trabalhar na parte interna do computador, siga as instruções em "Depois de trabalhar na parte interna do computador" na página 11. Para obter informações adicionais sobre as melhores práticas de segurança, consulte o site de conformidade normativa em [dell.com/regulatory\\_compliance](https://dell.com/regulatory_compliance).



**NOTA:** A graxa térmica original pode ser reutilizada se o processador e o dissipador de calor originais forem reinstalados juntos. Se o processador ou o dissipador de calor for trocado, use a graxa térmica fornecida no kit para garantir que haja conectividade térmica. Certifique-se de que a alavanca de liberação no soquete do processador está totalmente estendida na posição aberta.

## Procedimento

- 1 Certifique-se de que a alavanca de liberação no soquete do processador está totalmente estendida na posição aberta.

⚠ **AVISO: Para evitar danos permanentes ao processador, você deve posicioná-lo corretamente no soquete .**

- 2 Alinhe os entalhes no processador com as abas no soquete de processador.
- 3 Alinhe o canto do pino 1 do processador com o canto do pino 1 no soquete do processador e, em seguida, coloque o processador no soquete do processador.

⚠ **AVISO: Certifique-se de que o chanfro da tampa do processador esteja posicionado sob a haste de alinhamento.**

- 4 Quando o processador estiver totalmente assentado no soquete, feche a tampa do processador.
- 5 Gire a alavanca de liberação para baixo e coloque-a sob a aba da tampa do processador.

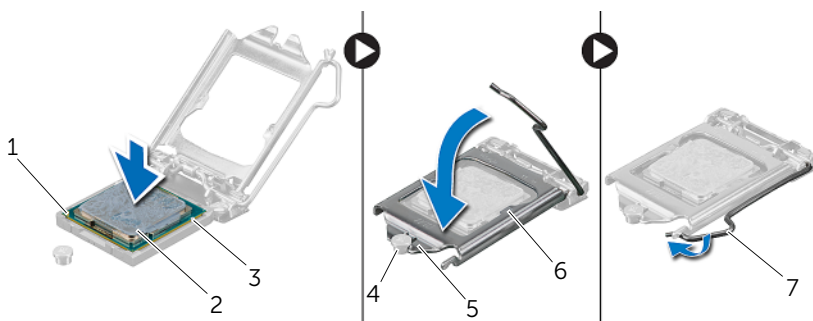

1	canto do pino 1 do processador	2	processador
3	abas de alinhamento (2)	4	haste de alinhamento
5	chanfro da tampa do processador	6	tampa do processador
7	alavanca de liberação		

## Pós-requisitos

- 1 Recoloque o conjunto de ventilador e dissipador de calor do processador. Consulte "Como recolocar o conjunto de ventilador e dissipador de calor do processador" na página 67.
- 2 Recoloque a tampa do computador. Consulte "Como recolocar a tampa do computador" na página 16.

# Como remover a bateria de célula tipo moeda

---

**⚠️ ADVERTÊNCIA:** Antes de trabalhar na parte interna do computador, leia as instruções de segurança fornecidas com seu computador e siga as instruções em "Antes de começar" na página 9. Depois de trabalhar na parte interna do computador, siga as instruções em "Depois de trabalhar na parte interna do computador" na página 11. Para obter informações adicionais sobre as melhores práticas de segurança, consulte o site de conformidade normativa em [dell.com/regulatory\\_compliance](http://dell.com/regulatory_compliance).

**⚠️ AVISO:** ao remover a bateria de célula tipo moeda, as configurações do BIOS são restauradas para o padrão. É recomendável que você anote as configurações do BIOS (Sistema básico de entrada/saída) antes de retirar a bateria de célula tipo moeda.

## Pré-requisitos

Remova a tampa do computador. Consulte "Como remover a tampa do computador" na página 15.

## Procedimento

- 1 Localize o soquete da bateria na placa do sistema. Consulte "Componentes da placa de sistema" na página 13.
- 2 Pressione o clipe de fixação longe da bateria de célula tipo moeda até que a bateria saia.
- 3 Levante e remova a bateria de seu soquete.



---

1 bateria de célula tipo moeda

2 clipe de fixação

---



# Instalar a bateria de célula tipo moeda

---

 **ADVERTÊNCIA:** Antes de trabalhar na parte interna do computador, leia as instruções de segurança fornecidas com seu computador e siga as instruções em "Antes de começar" na página 9. Depois de trabalhar na parte interna do computador, siga as instruções em "Depois de trabalhar na parte interna do computador" na página 11. Para obter informações adicionais sobre as melhores práticas de segurança, consulte o site de conformidade normativa em [dell.com/regulatory\\_compliance](http://dell.com/regulatory_compliance).

 **ADVERTÊNCIA:** A bateria poderá explodir se instalada incorretamente. Substitua a bateria apenas pelo mesmo tipo ou equivalente. Descarte as baterias usadas de acordo com as instruções do fabricante.

## Procedimento

Insira a nova bateria de célula tipo moeda (CR2032) no soquete com o lado positivo voltado para cima e pressione-a para encaixá-la no lugar.

## Pós-requisitos

Recoloque a tampa do computador. Consulte "Como recolocar a tampa do computador" na página 16.

# Como remover a unidade da fonte de alimentação

**⚠️ ADVERTÊNCIA:** Antes de trabalhar na parte interna do computador, leia as instruções de segurança fornecidas com seu computador e siga as instruções em "Antes de começar" na página 9. Depois de trabalhar na parte interna do computador, siga as instruções em "Depois de trabalhar na parte interna do computador" na página 11. Para obter informações adicionais sobre as melhores práticas de segurança, consulte o site de conformidade normativa em [dell.com/regulatory\\_compliance](http://dell.com/regulatory_compliance).

## Pré-requisitos

Remova a tampa do computador. Consulte "Como remover a tampa do computador" na página 15.

## Procedimento

- 1 Desconecte os cabos de alimentação CC da placa de sistema e das unidades. Consulte "Componentes da placa de sistema" na página 13.
- 2 Remova os parafusos que fixam a unidade da fonte de alimentação ao chassi.
- 3 Pressione as presilhas da fonte de alimentação para soltá-la do chassi.
- 4 Deslize e remova a fonte de alimentação do chassi.

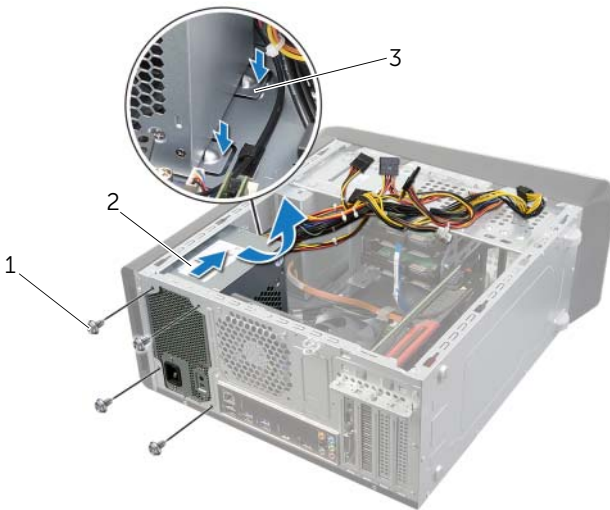

---

1 parafusos (4)

2 fonte de alimentação

---

3 presilhas da fonte de alimentação (2)

---

# Como recolocar a unidade da fonte de alimentação

---



**ADVERTÊNCIA:** Antes de trabalhar na parte interna do computador, leia as instruções de segurança fornecidas com seu computador e siga as instruções em "Antes de começar" na página 9. Depois de trabalhar na parte interna do computador, siga as instruções em "Depois de trabalhar na parte interna do computador" na página 11. Para obter informações adicionais sobre as melhores práticas de segurança, consulte o site de conformidade normativa em [dell.com/regulatory\\_compliance](http://dell.com/regulatory_compliance).

## Procedimento

- 1 Deslize a fonte de alimentação em direção à traseira do chassi.
- 2 Alinhe os orifícios de parafusos na fonte de alimentação com os orifícios de parafusos no chassi.
- 3 Recoloque os parafusos que fixam a unidade da fonte de alimentação ao chassi.
- 4 Conecte os cabos de alimentação CC à placa de sistema e às unidades. Consulte "Componentes da placa de sistema" na página 13.

## Pós-requisitos

Recoloque a tampa do computador. Consulte "Como recolocar a tampa do computador" na página 16.

# Como remover a placa do sistema

---





**ADVERTÊNCIA:** Antes de trabalhar na parte interna do computador, leia as instruções de segurança fornecidas com seu computador e siga as instruções em "Antes de começar" na página 9. Depois de trabalhar na parte interna do computador, siga as instruções em "Depois de trabalhar na parte interna do computador" na página 11. Para obter informações adicionais sobre as melhores práticas de segurança, consulte o site de conformidade normativa em [dell.com/regulatory\\_compliance](http://dell.com/regulatory_compliance).

## Pré-requisitos

- 1 Remova a tampa do computador. Consulte "Como remover a tampa do computador" na página 15.
- 2 Remova a miniplaca de rede sem fio, se aplicável. Consulte "Como remover a miniplaca de rede wireless" na página 30.
- 3 Remova o(s) módulo(s) de memória. Consulte "Como remover o(s) módulo(s) de memória" na página 17.
- 4 Remova a placa gráfica. Consulte "Como remover a placa gráfica" na página 26.
- 5 Remova o conjunto de ventilador e dissipador de calor do processador. Consulte "Como remover o conjunto de ventilador e dissipador de calor do processador" na página 65.
- 6 Remova o processador. Consulte "Como remover o processador" na página 68.

## Procedimento

 **NOTA:** A etiqueta de serviço do seu computador está armazenada na placa do sistema. É preciso digitar o número da etiqueta de serviço no BIOS depois de recolocar a placa de sistema.

 **NOTA:** antes de desconectar os cabos da placa de sistema, observe a posição dos conectores para renectá-los corretamente após recolocar a placa de sistema.

- 1 Desconecte todos os cabos conectados à placa do sistema.
- 2 Tome nota do encaminhamento do cabo e remova o cabo das guias de encaminhamento.
- 3 Remova os parafusos que fixam a placa do sistema ao chassi.

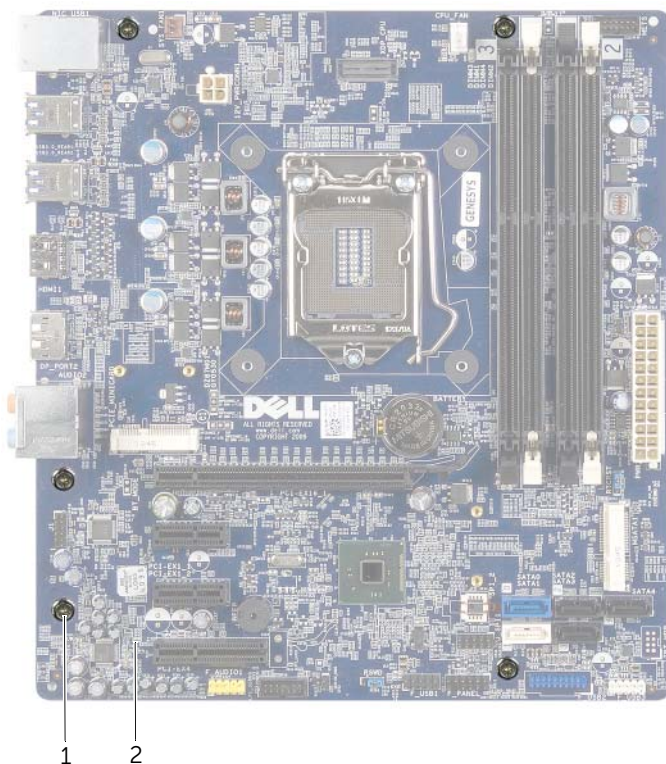

---

1 parafusos (5)

2 placa do sistema

---

- 4 Levante a placa de sistema e retire-a do chassi.

# Como recolocar a placa do sistema

---



**ADVERTÊNCIA:** Antes de trabalhar na parte interna do computador, leia as instruções de segurança fornecidas com seu computador e siga as instruções em "Antes de começar" na página 9. Depois de trabalhar na parte interna do computador, siga as instruções em "Depois de trabalhar na parte interna do computador" na página 11. Para obter informações adicionais sobre as melhores práticas de segurança, consulte o site de conformidade normativa em [dell.com/regulatory\\_compliance](http://dell.com/regulatory_compliance).

## Procedimento

- 1 Coloque cuidadosamente a placa de sistema no chassi e deslize-a em direção à parte traseira do computador.
- 2 Recoloque os parafusos que fixam a placa do sistema ao chassi.
- 3 Passe e conecte os cabos que você removeu da placa de sistema.



**NOTA:** para obter informações sobre os conectores na placa de sistema, consulte "Componentes da placa de sistema" na página 13.

## Pós-requisitos

- 1 Recoloque o processador. Consulte "Como recolocar o processador" na página 70.
- 2 Recoloque o conjunto de ventilador e dissipador de calor do processador. Consulte "Como recolocar o conjunto de ventilador e dissipador de calor do processador" na página 67.
- 3 Recoloque a placa gráfica. Consulte "Como recolocar a placa gráfica" na página 29.
- 4 Instale o(s) módulo(s) de memória. Consulte "Como recolocar o(s) módulo(s) de memória" na página 18.
- 5 Recoloque a miniplaca de rede sem fio, se aplicável. Consulte "Como recolocar a miniplaca de rede wireless" na página 32.
- 6 Recoloque a tampa do computador. Consulte "Como recolocar a tampa do computador" na página 16.

## Como inserir a etiqueta de serviço na configuração do sistema

- 1 Ligue o computador.
- 2 Pressione <F2> durante o POST para entrar no programa de configuração do sistema.
- 3 Navegue até a guia Principal e insira a Etiqueta de serviço no campo Service Tag Input (Entrada da etiqueta de serviço). Consulte "Configuração do sistema" na página 79.

# Configuração do sistema

---

## Visão geral

Use a configuração do sistema para:

- Obter informações sobre o hardware instalado em seu computador, como a quantidade de memória RAM, o tamanho do disco rígido, e assim por diante
- Alterar as informações de configuração do sistema
- Definir ou alterar uma opção selecionável pelo usuário como, por exemplo, a senha do usuário, o tipo de disco rígido instalado, ativação ou desativação de dispositivos básicos e assim por diante



**AVISO:** A menos que você seja um usuário experiente, não altere as configurações no programa de configuração do sistema. Certas alterações podem causar o funcionamento incorreto do computador.



**NOTA:** Antes de alterar a configuração do sistema, anote as informações da tela de configuração do sistema para referência futura.

## Como entrar na configuração do sistema

- 1 Ligue (ou reinicie) o computador.
- 2 Durante o POST, quando o logotipo da DELL aparecer, aguarde o prompt F2 aparecer e depois pressione imediatamente a tecla <F2>.



**NOTA:** O prompt F2 indica que o teclado foi inicializado. Esse prompt pode aparecer rapidamente, então esteja pronto para quando vê-lo pressionar a tecla <F2>. Se você pressionar <F2> antes de aparecer o prompt F2, a ação será perdida. Se você esperar muito tempo e o logotipo do sistema operacional aparecer, aguarde até aparecer a área de trabalho do sistema operacional. Em seguida, desligue o computador e tente novamente.

## Telas de configuração do sistema

As telas de configuração do sistema mostram informações sobre a configuração atual ou sobre as configurações do computador que podem ser alteradas. As informações na tela são divididas em três áreas: **Setup Item** (Item de configuração), **Help Screen** (Tela de ajuda) ativa e **Key Functions** (Funções das teclas).

**Setup Item (Item de configuração)** — Esse campo aparece ao lado esquerdo da janela de configuração do sistema. O campo é uma lista rolável e contém recursos que definem a configuração do computador, inclusive recursos de segurança, economia de energia e hardware instalado.

Role pela lista utilizando as teclas de seta para cima e para baixo. Assim que uma opção for realçada, a **Help Screen** (Tela de ajuda) mostrará mais informações sobre essa opção e as configurações disponíveis.

**Help Screen (Tela de ajuda)** — Esse campo aparece à direita da janela de configuração do sistema e contém informações sobre cada opção listada em **Setup Item** (Item de configuração). Nessa área, você pode visualizar as informações sobre o seu computador e fazer alterações das configurações atuais.

Pressione as teclas seta para cima e para baixo para realçar uma opção. Pressione <Enter> para ativar a opção selecionada e retornar ao **Setup Item** (Item de configuração).

**NOTA:** Nem todas as configurações mostradas no **Setup Item** (Item de configuração) podem ser alteradas.

**Key Functions (Funções das teclas)** — Esse campo é mostrado abaixo de **Help Screen** (Tela de ajuda) e lista as teclas e suas funções dentro do campo de configuração do sistema ativo.

## Opções de configuração do sistema



**NOTA:** Dependendo do computador e dos dispositivos instalados, os itens dessa seção podem ou não aparecer exatamente como descritos aqui.

---

### Main (Principais) → System Information (Informações do sistema)

---

BIOS Revision	Exibe a revisão do BIOS.
BIOS Build Date	Mostra a data da versão do BIOS.
System Name	Exibe o nome do sistema.
System Time (hh:mm:ss)	Exibe a data atual.
System Date (mm:dd:yy)	Exibe a hora atual.
Service Tag	Exibe a etiqueta de serviço do computador.
Service Tag Input	Permite inserir a Etiqueta de serviço do computador se não houver Etiqueta de serviço.
Asset Tag	Exibe a Etiqueta de patrimônio do computador.



---

**Main (Principais)→ Processor Information (Informações do processador)**

---

Processor Type	Exibe o tipo de processador.
Processor ID	Exibe o código de identificação do processador.
Processor Core Count	Exibe o número de núcleos do processador no computador.
Processor L1 Cache	Exibe o tamanho do cache L1 total do processador.
Processor L2 Cache	Exibe o tamanho do cache L2 total do processador.
Processor L3 Cache	Exibe o tamanho do cache L3 total do processador.

---

**Main (Principais)→ Memory Information (Informações de memória)**

---

Memory Installed	Exibe a quantidade total de memória (RAM) instalada no computador.
Memory Available	Mostra a quantidade de memória (RAM) disponível no seu computador.
Memory Running Speed	Exibe a velocidade da memória (RAM) em seu computador.
Memory Technology	Exibe o tipo de memória (RAM) Tecnologia usada em seu computador.

---

**Main (Principais)→ SATA Information (Informações SATA)**

---

**SATA 0**

Device Type	Mostra o tipo de dispositivo conectado.
Device ID	Exibe o código de identificação do dispositivo.
Device Size	Exibe o tamanho do dispositivo SATA presente em computador.

**SATA 1**

Device Type	Mostra o tipo de dispositivo conectado.
Device ID	Exibe o código de identificação do dispositivo.
Device Size	Exibe o tamanho do dispositivo SATA presente em computador.

**SATA 2**

Device Type	Mostra o tipo de dispositivo conectado.
Device ID	Exibe o código de identificação do dispositivo.
Device Size	Exibe o tamanho do dispositivo SATA presente em computador.

---

## SATA 3

Device Type	Mostra o tipo de dispositivo conectado.
Device ID	Exibe o código de identificação do dispositivo.
Device Size	Exibe o tamanho do dispositivo SATA presente em computador.

## mSATA Device

Device Type	Mostra o tipo de dispositivo conectado.
Device ID	Exibe o código de identificação do dispositivo.
Device Size	Exibe o tamanho do dispositivo mSATA presente em computador.

---

## Advanced (Avançado) → Processor Configuration (Configuração do processador)

---

Intel(R) Hyper-Threading Technology	Se esse recurso estiver ativado, cada processador físico aparece como dois núcleos lógicos de núcleos de processador.
Intel(R) SpeedStep Technology	Se esse recurso estiver ativado, a frequência do relógio do processador e a tensão do núcleo serão dinamicamente ajustadas com base na carga do processador.
Intel(R) Virtualization Technology	Se esse recurso estiver ativado, um monitor de máquina virtual (VMM) pode acessar o seu computador.
CPU XD Support	Se esse recurso estiver ativado, ele permite que o computador possa usar o Resumo executivo (XD) da tela para impedir violações do software que explora fluxos de buffer. <b>NOTA:</b> Windows 8 permite este recurso, mesmo se esse recurso é definido como desativado.
Limit CPUID Value	Se esse recurso estiver ativado, ele limita o valor máximo que a função CPUID do processador suporta.
Multi Core Support	Se esse recurso estiver ativado, ele permite que o computador use todos os núcleos disponíveis no processador.
Intel(R) Turbo Boost Technology	Se esse recurso estiver ativado, ele permite usar o seu computador para Turbo Boost quando for necessário.

---

**Advanced (Avançado)→ USB Configuration (Configuração USB)**

---

Front USB Ports	Permite ativar ou desativar as portas USB na parte frontal do computador.
Rear USB Ports	Permite ativar ou desativar as portas USB na parte traseira do computador.
Top USB Ports	Permite ativar ou desativar as portas USB na parte superior do computador.

---

**Advanced (Avançado)→ Onboard Device Configuration (Configuração de dispositivo)**

---

Onboard Audio Controller	Permite habilitar ou desabilitar o controlador de controlador de áudio.
SATA Mode	Permite configurar o controlador do disco rígido integrado para ATA ou AHCI.
Onboard LAN Controller	Permite habilitar ou desabilitar o controlador de LAN embutido.
Onboard LAN Boot ROM	Permite ativar ou desativar o ROM do controlador de LAN on-board.

---

**Boot (Inicializar)→ Boot Configuration Settings (Configurações de Inicialização)**

---

Numlock Key	Selecione o estado de ligado da tecla numlock.
Keyboard Errors	Exibe erros relacionados ao teclado durante a inicialização.
USB Boot Support	Permite ativar ou desativar a inicialização a partir de dispositivos de armazenamento em massa USB.
Boot Mode	Permite que você selecione o tipo de inicialização.
Secure Boot Control	Permite habilitar ou desabilitar o controlador de Controle de inicialização. <b>NOTA:</b> Para ativar esse recurso, o computador precisa estar no modo de inicialização de UEFI e o Load Legacy OPROM deve ser definido como nunca.
Secure Boot Mode	Permite selecionar (personalizados clara inicialização segura) ou de banco de dados fixa de política de inicialização segura (padrão) o modo de inicialização segura.

---

**Boot (Inicializar)→ Clear Secure Boot Database (Limpar banco de dados de inicialização segura)**

---

Manage All Keys (PK, KEK, db, dbx)	Exibe as chaves no banco de dados.
Delete All Keys	Permite que você exclua todas as chaves.
Reset All Keys	Permite redefinir todas as chaves.

Load Legacy OPROM	Permite carregar o OPROM legado quando estiver no modo de inicialização UEFI.
1st Boot	Exibe o primeiro dispositivo de inicialização.
2nd Boot	Exibe o segundo dispositivo de inicialização.
3rd Boot	Exibe o terceiro dispositivo de inicialização.
4th Boot	Exibe o quarto dispositivo de inicialização.
5th Boot	Exibe o quinto dispositivo de inicialização.

---

### Power (Alimentação)

---

Wake Up by Integrated LAN/WLAN	Se esse recurso estiver ativado, ele ativará o sistema usando uma mensagem de rede.
AC Recovery	Permite a você selecionar a ação a ser realizada pelo computador quando a energia for restaurada.
DeepSx Power Policies	Permite configurar o modo DeepSx.
Auto Power On	Permite que o computador seja iniciado automaticamente em um tempo pré-configurado.
Auto Power On Mode	Permite que você configure o modo de ativação automática.
Auto Power On Date	Permite que você configure a data de ativação automática.
Auto Power On Time	Permite que você configure a hora de ativação automática.
Intel Smart Connect Technology	Permite a você ativar ou desativar a tecnologia Intel Smart Connect.

---

### Security (Segurança)

---

Unlock Setup	Se a senha de supervisor é definida, digite a senha para exibir as opções de configuração.
Supervisor Password	Mostra o status da senha do supervisor.
User Password	Mostra o status da senha do usuário.
Set Supervisor Password	Permite que você defina uma senha de supervisor.
User Access Level	Permite que você defina o nível de acesso do usuário.
Set User Password	Permite que você defina uma senha de usuário.
Password Check	Permite a você configurar quando o computador solicita senhas. (Quando entrar no programa de configuração do sistema ou a cada inicialização.)

---

## Security (Segurança) → TPM Security (Segurança TPM)

---

TPM Security Support	Permite ativar ou desativar a segurança TPM (Trusted Platform Module).
TPM Status	Permite ativar ou desativar o suporte de segurança TPM.
Clear TPM	Se esse recurso estiver ativado, limpa as configurações do módulo TPM.
TPM ACPI Support	Permite habilitar ou desabilitar o TPM de suporte para ACPI.
TPM PPI Provision Override	Permite ativar ou desativar o TPM PPI o provisionamento de override.
TPM PPI Deprovision Override	Permite ativar ou desativar o TPM PPI , desprovisionar override.

---

### Exit (Sair)

---

Save Changes and Reset	Permite salvar as alterações.
Discard Changes and Reset	Permite descartar as alterações.
Load Default	Permite carregar as configurações padrão do BIOS.

---

## Como alterar a sequência de inicialização

### Como alterar a sequência de inicialização para a inicialização atual

Você pode usar este recurso para alterar a sequência de inicialização atual, como por exemplo: realizar a inicialização com início na unidade óptica para executar o Dell Diagnostics com base no disco *Drivers and Utilities* (Drivers e Utilidades). A sequência de inicialização anterior é restaurada na próxima inicialização.

- 1 Caso você realize a inicialização de um dispositivo USB, conecte-o a uma porta USB.
- 2 Ligue (ou reinicie) o computador.
- 3 Quando **F2 Setup**, **F12 Boot Options** (F2 Configuração, F12 Opções de inicialização) for exibido no canto inferior direito da tela, pressione <F12>.



**NOTA:** Se você esperar muito tempo e o logotipo do sistema operacional aparecer, aguarde até aparecer a área de trabalho do sistema operacional. Em seguida, desligue o computador e tente novamente.

O menu **Boot Device** (Dispositivos de inicialização) será mostrado, contendo a lista de todos os dispositivos de inicialização disponíveis.

- 4 No Boot Device Menu (Menu de dispositivos de inicialização), escolha o dispositivo de onde deseja inicializar.

Por exemplo, se você deseja inicializar o computador a partir de uma chave de memória USB, realce a opção **USB Storage Device** (Dispositivo de armazenamento USB) e pressione <Enter>.

## Como alterar a sequência de inicialização para inicializações futuras

- 1 Entre na configuração do sistema. Consulte "Como entrar na configuração do sistema" na página 79.
- 2 Use as teclas de seta para selecionar a opção de menu **Boot** (Inicialização) e pressione <Enter> para acessar o menu.  
 **NOTA:** Anote a sequência de inicialização atual, se desejar restaurá-la mais tarde.
- 3 Pressione as teclas de seta para cima e para baixo para mover-se através da lista de dispositivos.
- 4 Pressione o sinal (+) ou (-) para mudar a prioridade de inicialização do dispositivo.

# Como eliminar senhas esquecidas

**⚠️ ADVERTÊNCIA:** Antes de trabalhar na parte interna do computador, leia as instruções de segurança fornecidas com seu computador e siga as instruções em "Antes de começar" na página 9. Depois de trabalhar na parte interna do computador, siga as instruções em "Depois de trabalhar na parte interna do computador" na página 11. Para obter informações adicionais sobre as melhores práticas de segurança, consulte o site de conformidade normativa em [dell.com/regulatory\\_compliance](http://dell.com/regulatory_compliance).

- 1 Remova a tampa do computador. Consulte "Como remover a tampa do computador" na página 15.
- 2 Localize o jumper de senha na placa de sistema. Consulte "Componentes da placa de sistema" na página 13.
- 3 Remova o plugue do jumper de dois pinos dos pinos dois e três e coloque-o nos pinos 1 e 2.



- 4 Aguarde cerca de cinco segundos para limpar a configuração de senha.
- 5 Remova o plugue do jumper do pino 2 dos pinos 1 e 2 e recoloque-o nos pinos 2 e 3.
- 6 Recoloque a tampa do computador. Consulte "Como recolocar a tampa do computador" na página 16.

# Como limpar as configurações do CMOS

**⚠️ ADVERTÊNCIA:** Antes de trabalhar na parte interna do computador, leia as instruções de segurança fornecidas com seu computador e siga as instruções em "Antes de começar" na página 9. Depois de trabalhar na parte interna do computador, siga as instruções em "Depois de trabalhar na parte interna do computador" na página 11. Para obter informações adicionais sobre as melhores práticas de segurança, consulte o site de conformidade normativa em [dell.com/regulatory\\_compliance](http://dell.com/regulatory_compliance).

- 1 Remova a tampa do computador. Consulte "Como remover a tampa do computador" na página 15.
- 2 Localize o jumper CMOS de senha na placa de sistema. Consulte "Componentes da placa de sistema" na página 13.
- 3 Remova o plugue do jumper de dois pinos dos pinos dois e três e coloque-o nos pinos 1 e 2.



- 4 Aguarde cerca de cinco segundos para limpar a configuração do CMOS.
- 5 Remova o plugue do jumper do pino 2 dos pinos 1 e 2 e recoloque-o nos pinos 2 e 3.
- 6 Recoloque a tampa do computador. Consulte "Como recolocar a tampa do computador" na página 16.



# Como atualizar o BIOS

---

Pode ser necessário atualizar o BIOS quando uma nova atualização estiver disponível ou na troca da placa de sistema. Para atualizar o BIOS:

- 1 Ligue o computador.
- 2 Visite **dell.com/support**.
- 3 Se você tiver a etiqueta de serviço do computador, digite-a e clique em **Enviar**.  
Se você não tiver a etiqueta de serviço do computador, clique em **Detectar etiqueta de serviço** para permitir a detecção automática da etiqueta de serviço do seu computador.  
 **NOTA:** Caso a etiqueta de serviço não seja detectada automaticamente, selecione o seu produto nas categorias de produtos.
- 4 Clique em **Drivers e downloads**.
- 5 Na lista suspensa **Sistema operacional**, selecione o sistema operacional instalado no computador.
- 6 Clique em **BIOS**.
- 7 Clique em **Fazer download do arquivo** para baixar a versão mais recente do BIOS do computador.
- 8 Na próxima página, selecione **Download de um arquivo** e clique em **Continuar**.
- 9 Salve o arquivo assim que o download estiver concluído, navegue até a pasta na qual foi baixado o arquivo de atualização do BIOS.
- 10 Clique duas vezes no ícone do arquivo de atualização do BIOS e siga as instruções na tela.

# Mais informações

---

## Para saber sobre o Windows 8:

- 1 Ligue o computador.
- 2 Visite **dell.com/support**.
- 3 Digite Windows 8 na caixa de pesquisa e clique em **Pesquisar**.
- 4 Clique nos links para saber mais sobre os recursos do Windows 8.

## Para saber sobre os recursos do seu computador:

- 1 Siga as instruções de etapa 1 a etapa 3 em "Como atualizar o BIOS" na página 89.
- 2 Clique na aba **Manuais e documentação**.
- 3 **Exibir** ou **Fazer download** dos documentos a seguir para saber mais sobre seus recursos do computador:
  - **Guia de início rápido:** fornece informações sobre como configurar o seu computador.
  - **Especificações:** fornece informações sobre as especificações de seu computador.
  - **Me and My Dell:** fornece informações sobre os recursos do computador.